

A woman with long brown hair, wearing a dark quilted jacket, a light pink turtleneck, and blue jeans, is walking a long-haired dog on a leash in a modern hallway. The hallway features wooden doors, a glass wall on the right, and recessed ceiling lights. The floor has a geometric tile pattern. The overall atmosphere is warm and contemporary.

[PORTA]

KATALÓG 2026
Vstupné a Investičné
Dvere

Dobre navrhnuté dvere



Dvere PORTA VECTOR, Biela, kľučka SIMPLO







MAŁOKACKA / GDYŃA

/ **Investor:** INVEST KOMFORT

/ **Fotograf:** Tomo Yarmush

NA OBÁLKE / Dvere EXTREME RC3,
ocelová zárubňa so stolárskym obkladom

O nás	2
PORTA KLIMA	4
Zodpovedný prístup v každom aspekte	6
Zdokumentovaná kvalita PORTA	8
Vyberte si dvere podľa parametrov	11
Vyberte si dvere podľa typu objektu	14
Dvere do technických miestností	34
Neštandardné riešenia / Kontrakt 	36
Panelové obklady	38

Interiérové dvere	46	
Akustické dvere	66	
Protipožiarne dvere	80	
Bezpečnostné dvere	86	
Garážové dvere	110	
Oceľové exteriérové dvere PORTA THERMO	112	

Zárubne	122
---------	-----

Príslušenstvo: Kľučky / Doplnkové riešenia	148
Kľučky	149
Doplnkové riešenia / Rozšírenia / Vetracie	152
Doplnkové príslušenstvo	154

Tabuľky rozmerov / Technické výkresy	160
--------------------------------------	-----

Farebné prevedenie	170
--------------------	-----

Kontakt	184
---------	-----

Spoznajte nás

Dobre navrhnuté dvere

Už 35 rokov vyrábame dvere, ktoré spájajú vysokú kvalitu, odolnosť a moderný dizajn.



Ocenenia PORTA



Vďaka dôvere našich zákazníkov sme už roky jednotkou v Poľsku a v stredovýchodnej Európe

PORTA vyrába dvere v šiestich fabrikách: piatich v Poľsku a jednej v Rumunsku.

Pôsobíme globálne. Sme prítomní v 43 krajinách. Dvere PORTA nájdete v mnohých projektoch na Slovensku aj v zahraničí – od bytových domov a hotelov, cez divadlá až po nemocnice a štadióny.

Ponúkame kompletnú škálu riešení: od interiérových dverí a vstupných dverí do bytov až po exteriérové dvere, všetky vyrobené s maximálnou starostlivosťou a dôrazom na každý detail.

Uvedomujeme si, aká dôležitá je odolnosť, a preto naše produkty testujeme v 21 špecializovaných laboratóriách v Poľsku aj v zahraničí. Vďaka tomu si zachovávajú spoľahlivosť aj po dlhých rokoch.

Pridajte sa k miliónom zákazníkov, ktorí dôverujú kvalite PORTA.

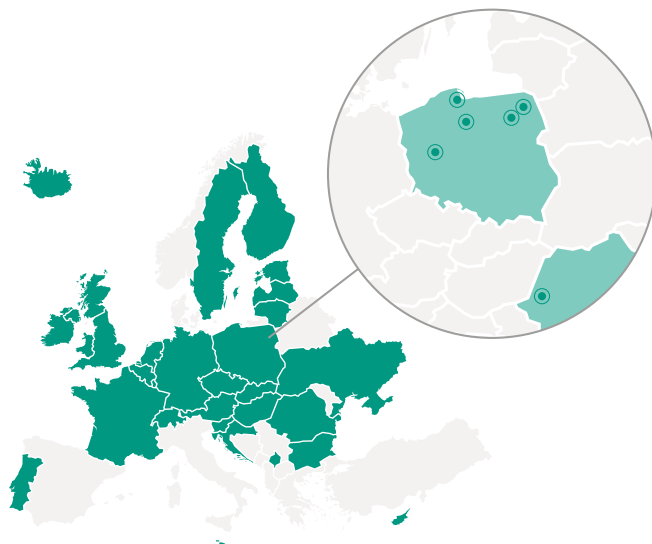

PORTA v číslach

35 rokov
skúseností

~1,7 milióna
predaných produktov ročne

1 700
oddaných zamestnancov

50+
krajín, ktoré navštevujeme
a inšpirujeme

2 500+
predajných miest, kde
môžete zažiť našu kvalitu
na vlastnej koži

Uľahčujeme vám výber perfektných dverí

Vytvorili sme označenia PORTA KLIMA, ktoré vám pomôžu vybrať si perfektné dvere pre váš konkrétny priestor.

PORTA KLIMA I

Ideálne pre byty, kde majú všetky miestnosti podobnú teplotu a vlhkosť.

Všetky kolekcie interiérových dverí z ponuky PORTA.

PORTA KLIMA II

Sú vhodné pre malé teplotné rozdiely, napr. medzi vykurovaným schodiskom a bytom. Ideálne pre verejné budovy, kde sú miestnosti prepojené s chodbami s rôznymi vykurovacími systémami.

Kolekcie interiérových dverí:

PORTA DECOR, PORTA VECTOR, PORTA RESIST, PORTA CPL, PORTA LINE, PORTA LEVEL LINE, ART DECO, OSLO, 4 ŽIVLY, FACTOR, LOFT, LEVEL, NOVA, VERTE BASIC, CPL A DECOR BASIC, NATURA LINE, NATURA CLASSIC

Plné krídla dverí s výplňou z plnej/dutinkovej drevotriesky + zosilnená zárubňa PS.

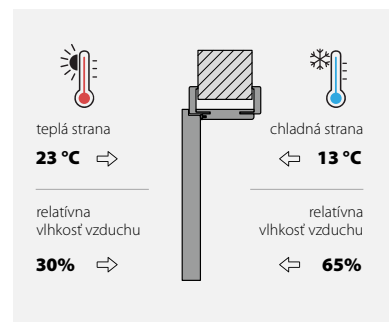

PORTA KLIMA III

Nevyhnutné pri veľkých teplotných rozdieloch. Vyberte si ich na oddelenie vykurovaných miestností od nevykurovaných (pivnica, podkrovie) a na všetky vchodové dvere vystavené vonkajším podmien

Kolekcie interiérových dverí

Kolekcie ako v triede II + hliníková vrstva + oceleová zárubňa alebo **HYDRO PROTECT™**

Všetky interiérové vchodové dvere z ponuky PORTA.

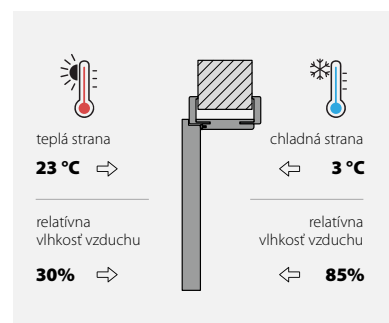

Prečo je klimatická trieda dôležitá?

Rôzne miestnosti = rôzne podmienky (teplota, vlhkosť).
Dvere nesprávnej triedy sa môžu zdeformovať alebo poškodiť

Trieda	Klimatické rozdiely	Kde používať	Príklady	Teplotný rozdiel (°C)	Rozdiel v relatívnej vlhkosti (%)	Maximálna deformácia (mm/m)
PORTA KLIMA I	Minimálne	Štandardné interiéry	Obývačka/spálňa, ku-chyňa/chodba	±5 °C	±20 %	<= 4 mm pozdĺžne / <= 2 mm priečne
PORTA KLIMA II	Priemer	Rôzne vykurovacie systémy	Schodisko / byt, hotely, nemocnice, kancelárie, školy	±10 °C	±35 %	<= 4 mm pozdĺžne / <= 2 mm priečne
PORTA KLIMA III	Veľké	miestnosti s veľkými rozdielmi vlhkosti a teploty	Vchodové dvere z nevykurovaných schodísk do bytov, dvere do pivníc, dvere do nevykurovaných podkrovií	±20 °C	±55 %	<= 4 mm pozdĺžne / <= 2 mm priečne

Výhody správneho výberu:

✓ Dlhšia životnosť

✓ Žiadna deformácia

✓ Lepšie tesnenie

✓ Úspora energie

Záleží nám na životnom prostredí

Zodpovedný prístup v každom aspekte

Vedome vyrábané produkty Úspora zdrojov

Moderné technológie umožňujú ušetriť až 60% elektrickej energie. Systém PORTA TransAPI optimalizuje spotrebu materiálov.

Činnosti PORTA

Realizujeme projekty využívajúce systémy obnoviteľných zdrojov energie a biomasu na výrobu elektrickej a tepelnej energie.





Transparentnosť

Zodpovednosť voči životnému prostrediu a trvalo udržateľný rozvoj sú neoddeliteľnou súčasťou kultúry spoločnosti PORTA.

Neustále rozvíjame našu environmentálnu politiku.
Certifikáty produktov potvrdzujú náš záväzok voči planéte.

Ekologický dizajn

Navrhujeme dvere s ohľadom na celý ich životný cyklus a vytvárame odolné riešenia, ako napríklad zárubňu **HYDRO PROTECT™**, ktorá je navrhnutá tak, aby vydržala roky.

Používame laky na vodnej báze bez VOC a škodlivých látok – bezpečné pre alergikov a deti. UV vytvrdzovanie predlžuje životnosť produktu a zaručuje stálosť farieb.

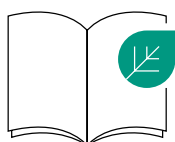

Pred recykláciou posuň katalóg ďalej
a nechaj inšpiráciu PORTA žiť aj u ďalších.
Dobrymi dverami sa oplati podeliť!



Zdokumentovaná kvalita PORTA

PORTA disponuje širokým portfóliom certifikovaných technických dverí, flexibilne prispôsobených projektovým požiadavkám.

Za každými dverami PORTA stojí istota, dôvera a profesionalita.

Každé dvere PORTA prechádzajú sériou náročných skúšok potvrdzujúcich ich trvácnosť, bezpečnosť a súlad s európskymi normami. Testujeme okrem iného požiaru odolnosť, akustickú nepriezvučnosť, dymotesnosť, odolnosť proti vlámaniu a mechanickú odolnosť.

Kľúčové skúšky vykonávajú **nezávislé notifikované laboratóriá** – čo zaručuje plnú dôveryhodnosť výsledkov. Pravidelné audity potvrdzujú aj kvalitu celého výrobného procesu.



Dvere počas požiarnych skúšok.





POMIESZCZENIE
TECHNICZNE





Vyberte si dvere podľa parametrov

MAŁOKACKA Gdynia
/ **Investor:** INVEST KOMFORT

KONTRAKTOVÉ RIEŠENIE
Protipožiarna dvere EI 60

Spoznajte dostupné štandardné parametre dverí PORTA

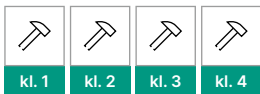

MECHANICKÁ TRIEDA

Odolnosť dverí voči zvislému zaťaženiu, statickému skrúteniu a nárazu; zodpovedajúca bežnému používaniu v závislosti od podmienok prevádzky (ľahké, stredné, ťažké a veľmi ťažké zaťaženie).

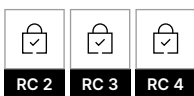

ODOLNOSŤ PROTI VLÁMANIU

Odolnosť dverí voči neoprávnenému otvoreniu, overovaná a klasifikovaná v triedach 2, 3 alebo 4 podľa normy PN-EN 1627.

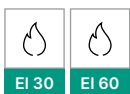

POŽIARNA ODOLNOSŤ

Schopnosť zabrániť šíreniu ohňa počas stanoveného času – 30 minút pre triedu EI 30 a 60 minút pre triedu EI 60.



DYMOTESNOSŤ

Určuje tesnosť dverí proti prenikaniu dymu pri izbovej teplote aj pri zvýšenej teplote do 200°C.

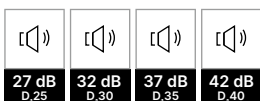

ZVUKOVÁ NEPRIEZVUČNOSŤ

Definovaná indexom vzduchovej nepriezvučnosti R_w a D ; udáva počet decibelov, o ktoré dvere dokážu znížiť hluk z vonkajšieho prostredia.

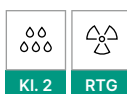

Odolnosť voči klimatickým podmienkam

ŠPECIALIZOVANÉ DVERE

Dvere s atypickou konštrukciou vyrobené z materiálov spĺňajúcich špecifické požiadavky projektanta a používateľa.

Tabuľka štandardných parametrov dverí PORTA

MECHANICKÁ TRIEDA

OCHRANA PROTI VLÁMANIU

POŽIARNA ODOLNOSŤ DYMOTESNOSŤ

ZVUKOVÁ IZOLÁCIA

kl. 1	kl. 2	kl. 3	kl. 4	RC 2	RC 3	kl. C	RC 4	EI 30	EI 45	EI 60	Sa S200	27 dB D,25	32 dB D,30	37 dB D,35	42 dB D,40

Interiérové dvere	PORTA DECOR BASIC, PORTA CPL BASIC	■	■													
	PORTA DECOR, PORTA CPL, PORTA RESIST	■		■												
	4 mechanická trieda				■											
	ENDURO			■												
	Steel BASIC	■														
	Steel SOLID	■	■	■												
Akustické dvere	27 dB			■								■				
	32 dB			■									■			
	PORTA SILENCE 37 DB				■			■ typ II			■			■		
	INNOVO 37 dB			■ z PS	■ z ocel.										■	
	INNOVO 42 dB							■ typ II								■
	42 dB			■				■ bez PS			■ bez PS					■
Protipožiariarne dvere	EI 30			■				■			■		■			
	Steel EI 30 PLUS		■					■					■			
	EI 60			■						■	■ plné		■			
	Steel EI 60 PLUS		■							■	■		■			
Bezpečnostné dvere proti vlámaniu	AGAT			■									■			
	OPAL			■		■							■			
	Steel SECURE RC3		■				■		■					■		
	KWARC			■		■ typ III			■				■			
	EXTREME RC 2, EI 30				■	■			■ typ II		■ typ II			■		
	EXTREME RC 3, EI 30				■				■ typ II		■			■		
	EXTREME RC 3, EI 45			■						■				■		
	EXTREME RC 3, EI 60				■						■	■		■		
	GRANIT Trieda C				■		■	■		■ typ II		■		■		
	EXTREME RC 4, EI 30				■			■			■			■		

OZNAČENIA: **typ II** – požiarne odolnosť / **plné** – plné dvere / **bez PS** – dvere bez zárubne PORTA SYSTEM / **s ocel.** – dvere s oceľovou zárubňou
Nenašli ste vhodné riešenie? Kontaktujte nás.





Vyberte si dvere podľa typu objektu

BYTOVÉ / DEVELOPERSKÉ OBJEKTY	16
RODINNÝ DOM / RADOVÉ DOMY	18
ADMINISTRATÍVNE BUDOVI	20
ZDRAVOTNÍCKE OBJEKTY / NEMOCNICE, AMBULANCIE	22
VZDELÁVANIE / ŠKOLY, MATERSKÉ ŠKOLY	24
GASTRONÓMIA / REŠTAURÁCIE, KAVIARNE	26
HOTELY / INTERNÁTY / PENZIÓNY, DOMOVY SOCIÁLNYCH SLUŽIEB	28
KULTÚRA / UMENIE, ŠPORT, REKREÁCIA	30
PRIEMYSEL / SKLADOVÉ HALY	32

OKRZEI Sopot

/ **Investor:** INVEST KOMFORT

KONTRAKTOVÉ RIEŠENIE

PORTA EXTREME RC3 s ocelovou zárubňou a stolárskym obkladom



VENUJTE POZORNOST NA:

Funkcie, ktoré zabezpečujú pohodlie pri používaní.



**PANELOVÝ
OBKLAD**

Vyberte si panelový obklad, ktorý najlepšie zodpovedá vašim potrebám. Inšpirujte sa alebo využite hotové zostavy.

Panelové obklady – pozri str. 38



**ATYPICKÉ
FARBY**

V našej ponuke máme starostlivo vybrané lamináty CPL, drevodekory a prírodné dyhy – pozri str. 172–183. Možný je aj výber farby mimo štandardnej ponuky PORTA. Prírodné dyhy farbíme na požiadanie zákazníka.

Objektová tabuľka / POUŽITIE / PARAMETRE

PRÍKLAD POUŽITIA	KLÚČOVÉ PARAMETRE NAVRHOVANÉ SPOLOČNOSŤOU PORTA	DVERE NAVRHOVANÉ SPOLOČNOSŤOU PORTA	STR.
VCHODOVÉ DVERE DO BYTOV		OPAL Steel SECURE EXTREME RC 2, EI 30 EXTREME RC 3 EI 30 EXTREME RC 3 EI 45 EXTREME RC 3, EI 60 EXTREME RC 4	90 92 96 98 100 102 106
DVERE DO GARÁŽE		Steel EI 30 PLUS Steel EI 60 PLUS	84
DVERE DO SKLADOVÝCH PRIESTOROV		Univerzálne dvere do hospodárskych miestností a pivničných boxov Steel BASIC Steel SOLID	60 62 64

POZOR!
 Uvedená tabuľka obsahuje všeobecné požiadavky požiarnej ochrany týkajúce sa budov. Uvedené parametre je potrebné overiť a individuálne prispôsobiť konkrétnemu objektu. Na základe vyhlášky Ministerstva infraštruktúry z 12. apríla 2002 o technických požiadavkách na budovy a ich umiestnenie (Zbierka zákonov č. 75/2002, poz. 690).

BYTOVÉ / DEVELOPERSKÉ OBJEKTY



NOHO, Katowice
/ **Fotograf:** Emi Karpowicz

KONTRAKTOVÉ RIEŠENIE
Steel SOLID model P, zárubňaxOceľová Rohová Veľká, lakovaná



VENUJTE POZORNOSŤ NA:

Funkcie, ktoré zabezpečujú pohodlie pri používaní.

**VCHODOVÉ DVERE
NA MIERU**

Komplexné možnosti PORTA THERMO – dvere na mieru Prispôsobenie výšky a šírky po 10 mm. Možnosť prispôsobenia dverí každému architektonickému projektu.

KLUČKY









Nové ľučky pre exteriérové vstupné dvere. Dostupné v troch farebných vyhotoveniach umožňujúcich zosúladienie farby kľučky s povrchovou úpravou dverí.

Pozri str. 149

Naskenuj QR kód a získajte podrobné informácie o PORTA THERMO



Objektová tabuľka / POUŽITIE / PARAMETRE

PRÍKLAD POUŽITIA	KLÚČOVÉ PARAMETRE NAVRHOVANÉ SPOLOČNOSŤOU PORTA	DVERE NAVRHOVANÉ SPOLOČNOSŤOU PORTA	STR.
EXTERIÉROVÉ VSTUPNÉ DVERE DO DOMU	Ud = od 0,57 (tepelná izolácia) – pozri str. 114 	PORTA THERMO	112
DVERE DO GARÁŽE	  kl. 3 32 dB 0,30	AGAT Ekonomické riešenia: Steel BASIC, Steel SOLID	88 62 64
DVERE DO KOTOLNE	      EI 30 EI 60 SaS200 kl. 2 kl. 3 32 dB 0,30	Požiarne EI 30 Požiarne EI 60 Steel EI 30 PLUS Steel EI 60 PLUS	82 82 84 84

POZOR!
 Uvedená tabuľka obsahuje všeobecné požiarne-bezpečnostné požiadavky týkajúce sa budov. Uvedené parametre je potrebné individuálne overiť a prispôbiť konkrétnemu objektu v súlade s platnými právnymi predpismi.

DOMY / RADOVÉ DOMY



1. Sídliisko Michałkowo
2. Sídliisko Wrocław
3. Súkromný rodinný dom Gdynia



VENUJTE POZORNOSŤ NA:

Funkcie, ktoré zabezpečujú pohodlie pri používaní.





AKUSTICKÁ IZOLÁCIA

Vyberte akustické dvere min. 32 dB na zabezpečenie komfortu práce alebo interiérové dvere s akustickým balíkom (výplň – dutinková drevotrieska + padací prah).

SYSTÉM TICHÉHO ZATVÁRANIA

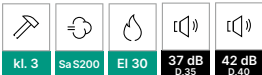
Samozatvárací systém zabezpečujúci automatické a kontrolované zatvorenie dverí bez zabuchnutia.

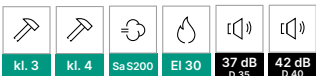
Objektová tabuľka / POUŽITIE / PARAMETRE

PRÍKLAD POUŽITIA	KLÚČOVÉ PARAMETRE NAVRHOVANÉ SPOLOČNOSŤOU PORTA	DVERE NAVRHOVANÉ SPOLOČNOSŤOU PORTA	STR.
DVERE DO KANCELÁRSKÝCH PRIESTOROV		PORTA CPL PORTA 4. trieda mechanickej odolnosti ENDURO Steel SOLID	52 56 58 64
DVERE DO KANCELÁRSKÝCH PRIESTOROV		PORTA CPL INNOVO 37 dB Akustické 42 dB Požiarne EI 30 SILENCE 37 dB, EI 30 Požiarne EI 30	52 72 78 82 74 82
DVERE DO KÚPEĽNE		PORTA CPL ENDURO	52 58
DVERE DO KONFERENČNÝCH MIESTNOSTÍ		PORTA CPL SILENCE 37 dB, EI 30 Akustické 42 dB Požiarne EI 30	52 74 78 82
DVERE PRE MIESTNOSTI, KTORÉ VYŽADUJÚ SÚSTREDENIE		SILENCE 37 dB, EI 30 Akustické 42 dB	74 78

POZOR!

Uvedená tabuľka obsahuje všeobecné požiarne-bezpečnostné požiadavky týkajúce sa budov. Uvedené parametre je potrebné individuálne overiť a prispôbiť konkrétnemu objektu v súlade s platnými právnymi predpismi.

KANCELÁRSKE BUDOVY



WISE HABIT, Varšava

/ Investor: INVEST KOMFORT

PRODUKTOVÉ RIEŠENIE

Steel SOLID model P,
Oceľová Rohová zárubňa Veľká skladaná z nehrdzavejúcej ocele

Natura CLASSIC model 1.1,
bezpoldrážková regulovateľná zárubňa LEVEL, panel 100 cm LEVEL



VENUJTE POZORNOSŤ NA:

Funkcie, ktoré zabezpečujú pohodlie pri používaní.

ODOLNÁ POVRCHOVÁ

ÚPRAVACPL Laminát – odolný proti oderu a mechanickému poškodeniu, umožňujúci časté / pravidelné čistenie vrátane použitia dezinfekčných prostriedkov.

TRVÁCNE MATERIÁLY

Doplňujúce panely z nehrdzavejúcej ocele chránia dvere pred nárazmi, napr. obuvou alebo upratovacími vozíkmi.

Pozri str. 152

Objektová tabuľka / POUŽITIE / PARAMETRE

PRÍKLAD POUŽITIA	KLÚČOVÉ PARAMETRE NAVRHOVANÉ SPOLOČNOSŤOU PORTA	DVERE NAVRHOVANÉ SPOLOČNOSŤOU PORTA	STR.
DVERE DO ZÁKROKOVÝCH MIESTNOSTÍ		AGAT RTG SILENCE 37 dB Akustické 32 dB ENDURO PORTA 4. trieda mechanickej odolnosti PORTA CPL	88 80 76 58 56 52
DVERE DO IZIEB PACIENTOV		Akustické 32 dB SILENCE 37 dB ENDURO	70 80 58
DVERE DO LEKÁRSKYCH AMBULANCIÍ		SILENCE 37 dB ENDURO PORTA 4. trieda mechanickej odolnosti PORTA CPL	80 58 56 52
DVERE DO ORDINÁCIÍ LEKÁROV A SESTRÍČIEK		SILENCE 37 dB ENDURO PORTA 4. trieda mechanickej odolnosti PORTA CPL	80 58 56 52
DVERE DO SLUŽOBNÝCH PRIESTOROV		ENDURO PORTA 4. trieda mechanickej odolnosti Steel SOLID Steel EI 30 PLUS Steel EI 60 PLUS PORTA CPL	58 56 64 84 84 52
DVERE DO KÚPEĽNE		ENDURO PORTA CPL	58 52
DVERE DO KOTOLNE		Steel EI 30 PLUS Steel EI 60 PLUS	84
DVERE DO GARÁŽE		Steel EI 30 PLUS Steel EI 60 PLUS	84

POZOR!

Uvedená tabuľka obsahuje všeobecné požiaro-bezpečnostné požiadavky týkajúce sa budov. Uvedené parametre je potrebné individuálne overiť a prispôbiť konkrétnemu objektu v súlade s platnými právnymi predpismi.

ZDRAVOTNÍCKE OBJEKTY



1. MEDICÍNSKE CENTRUM (CMN), nemocnica, Gdańsk

2. Špecializovaná nemocnica F. Ceynowy, Wejherowo
KONTRAKTOVÉ RIEŠENIE
Dvere AGAT RTG s oceľovou zárubňou



VENUJTE POZORNOSŤ NA:

Funkcie, ktoré zabezpečujú pohodlie pri používaní.

**BEZPEČNÉ
PRESKLENIA**

Vyberte dvere s bezpečnostným sklom umožňujúcim vizuálnu kontrolu priestoru alebo použite nadsvetlík na dodatočné presvetlenie miestnosti.

**TRVÁCNE
ZÁRUBNE**

Odporúčame oceľovú zárubňu odolnú proti nárazom, mechanickému poškodeniu a pôsobeniu vody.

Objektová tabuľka / POUŽITIE / PARAMETRE

PRÍKLAD POUŽITIA	KLÚČOVÉ PARAMETRE NAVRHOVANÉ SPOLOČNOSŤOU PORTA	DVERE NAVRHOVANÉ SPOLOČNOSŤOU PORTA	STR.
DVERE DO TRIED		SILENCE 37 dB Akustické 32 dB ENDURO PORTA 4. trieda mechanickej odolnosti Steel SOLID PORTA CPL	80 70 58 56 64 52
DVERE DO KABINETOV UČITEĽOV, KONFERENČNÝCH MIESTNOSTÍ		SILENCE 37 dB PORTA 4. trieda mechanickej odolnosti PORTA CPL	80 56 52
DVERE DO SLUŽOBNÝCH PRIESTOROV		SILENCE 37 dB Požiarna EI 30 ENDURO PORTA 4. trieda mechanickej odolnosti PORTA CPL	80 82 58 56 52
DVERE DO KÚPEĽNE		ENDURO PORTA CPL	58 52
DVERE DO ŠATNE		ENDURO PORTA 4. trieda mechanickej odolnosti Steel SOLID	58 56 64
DVERE DO KOTOLNE		Steel EI 30 PLUS Steel EI 60 PLUS	84

POZOR!
 Uvedená tabuľka obsahuje všeobecné požiarno-bezpečnostné požiadavky týkajúce sa budov. Uvedené parametre je potrebné individuálne overiť a prispôbiť konkrétnemu objektu v súlade s platnými právnymi predpismi.

VZDELÁVANIE / ŠKOLY, MATERSKÉ ŠKOLY



Základná škola s materskou školou č. 4 / Tychy

/ Investor: Mestský úrad Tychy

KONTRAKTOVÉ RIEŠENIE

Dvere Steel SOLID s okrúhlym okienkom (bulajom) a nadsvetlíkom, lakované vo farbe RAL.

Rohová zárubňa veľká + uzatváracie bočné dostavby.



VENUJTE POZORNOSŤ NA:

Funkcie, ktoré zabezpečujú pohodlie pri používaní.

TRVÁCNE ZÁRUBNE

Správna voľba zárubne v priestoroch s vysokou frekvenciou pohybu je dôležitá. Odporúčame ocelovú zárubňu odolnú proti nárazom a pôsobeniu vody alebo zárubňu HYDRO PROTECT, 100% vodoodolnú, s povrchovou úpravou CPL.

FUNKČNÉ RIEŠENIA

Elektronický zámok s kontrolou prístupu, samozatvárač, záves umožňujúci kyvné otváranie.

Ak sa chcete dozvedieť viac, kontaktujte nás.

Pozri str. 184

Objektová tabuľka / POUŽITIE / PARAMETRE

PRÍKLAD POUŽITIA	KLÚČOVÉ PARAMETRE NAVRHOVANÉ SPOLOČNOSŤOU PORTA	DVERE NAVRHOVANÉ SPOLOČNOSŤOU PORTA	STR.
DVERE DO KUCHYNE	 kl. 3	ENDURO kyvné PORTA CPL	58 52
DVERE DO KÚPEĽNE	 kl. 3	ENDURO PORTA CPL	58 52

POZOR!
Uvedená tabuľka obsahuje všeobecné požiarno-bezpečnostné požiadavky týkajúce sa budov. Uvedené parametre je potrebné individuálne overiť a prispôsobiť konkrétnemu objektu v súlade s platnými právnymi predpismi.

GASTRONÓMIA / REŠTAURÁCIE



HOTEL MERCURE, Białystok

KONTRAKTOVÉ RIEŠENIE

Dvere PORTA CPL s okrúhlym okienkom

**VENUJTE POZORNOSŤ NA:**

Funkcie, ktoré zabezpečujú pohodlie pri používaní.

**POŽIARNA ODOLNOSŤ
+ AKUSTICKÁ IZOLÁCIA**

Dvere do priestorov v objektoch hromadného ubytovania, ako sú hotely alebo penzióny, musia spĺňať požiadavku požiarnej odolnosti minimálne EI 30, ktorú je možné kombinovať s akustickou izoláciou. Najčastejšie používaný model: SILENCE 37 dB, EI 30.

Pozri str. 74

**PANELOVÝ
OBKLAD**

Vyberte panelový obklad, ktorá najlepšie vyhovuje vašim potrebám. Inšpirujte sa alebo využite hotové zostavy.

Panelové obklady – pozri str. 38

Objektová tabuľka / POUŽITIE / PARAMETRE

PRÍKLAD POUŽITIA	KLÚČOVÉ PARAMETRE NAVRHOVANÉ SPOLOČNOSŤOU PORTA	DVERE NAVRHOVANÉ SPOLOČNOSŤOU PORTA	STR.
VSTUPNÉ DVERE DO IZIEB	 kl. 3 kl. 4 SaS200 EI 30 32 dB _{0,30} 37 dB _{0,35} 42 dB _{0,40}	SILENCE 37 dB, EI 30 Akustické 42 dB Akustické 32 dB	74 78 70
DVERE DO SLUŽOBNÝCH PRIESTOROV	 kl. 3 kl. 4 SaS200 37 dB _{0,35} 42 dB _{0,40}	SILENCE 37 dB Akustické 42 dB PORTA CPL	74 78 52
DVERE DO KÚPEĽNE	 kl. 3	ENDURO PORTA CPL	58 52
DVERE DO KONFERENČNÝCH MIESTNOSTÍ	 kl. 3 kl. 4 SaS200 EI 30 37 dB _{0,35} 42 dB _{0,40}	SILENCE 37 dB, EI 30 Akustické 42 dB PORTA CPL	74 78 52

POZOR!

Uvedená tabuľka obsahuje všeobecné požiarne-bezpečnostné požiadavky týkajúce sa budov. Uvedené parametre je potrebné individuálne overiť a prispôbiť konkrétnemu objektu v súlade s platnými právnymi predpismi.

HOTELY / INTERNÁTY, PENZIÓNY, ZARIADENIA SOCIÁLNYCH SLUŽIEB



HAMPTON BY HILTON, hotel, Olsztyn

KONTRAKTOVÉ RIEŠENIE
SILENCE 37 dB, EI 30, zárubňa PORTA SYSTEM



VENUJTE POZORNOSŤ NA:

Funkcie, ktoré zabezpečujú pohodlie pri používaní.



ATYPICKÉ FARBY

V ponuke sú starostlivo vybrané CPL lamináty, drevodekory a prírodné dyhy – pozri str. 172-183. Možný je aj výber farby mimo štandardnej ponuky PORTA. Prírodné dyhy farbíme na požiadanie zákazníka.

AKUSTICKÁ IZOLÁCIA

Použitie akustických dverí min. 32 dB na zabezpečenie komfortu a primeraného útlmu hluku.

SYSTÉM TICHÉHO ZATVÁRANIA

Samozatvárací systém zabezpečujúci automatické a kontrolované zatvorenie dverí bez zabuchnutia.

Objektová tabuľka / POUŽITIE / PARAMETRE

PRÍKLAD POUŽITIA	KLÚČOVÉ PARAMETRE NAVRHOVANÉ SPOLOČNOSŤOU PORTA	DVERE NAVRHOVANÉ SPOLOČNOSŤOU PORTA	STR.
DVERE DO KANCELÁRIÍ		SILENCE 37 dB, EI 30 PORTA CPL	74 52
DVERE DO DIVADELNÝCH SÁL		SILENCE 37 dB, EI 30 Akustické 42 dB	74 78
DVERE DO KÚPEĽNE		ENDURO PORTA 4. trieda mechanickej odolnosti PORTA CPL	58 56 52
DVERE DO ŠATNE		SILENCE 37 dB ENDURO PORTA 4. trieda mechanickej odolnosti	74 58 56
DVERE DO SLUŽOBNÝCH PRIESTOROV		SILENCE 37 dB, EI 30 PORTA 4. trieda mechanickej odolnosti PORTA CPL	74 56 52
DVERE DO KOTOLNE		Steel EI 30 PLUS Steel EI 60 PLUS	84

POZOR!
Uvedená tabuľka obsahuje všeobecné požiarne-bezpečnostné požiadavky týkajúce sa budov. Uvedené parametre je potrebné individuálne overiť a prispôbiť konkrétnemu objektu v súlade s platnými právnymi predpismi.

KULTÚRA / UMENIE, ŠPORT, REKREÁCIA



Shakespeareovské divadlo, Gdaňsk

KONTRAKTOVÉ RIEŠENIE

Interiérové dvere Natura Classic so špeciálnou zosilnenou konštrukciou prispôsobenou charakteru objektu.



VENUJTE POZORNOSŤ NA:

Funkcie, ktoré zabezpečujú pohodlie pri používaní.

FUNKČNÉ RIEŠENIA

Možnosť vybavenia elektrickým zámkom (elektrickým protiplechom), samozatváračom a systémom kontroly prístupu.

VETRANIE

Pri dverách do miestností, ako napr. serverovne, je potrebné zabezpečiť vetranie – odporúča sa vyhotovenie s ventilačným panelom.

Pozri str. 153

Objektová tabuľka / POUŽITIE / PARAMETRE

PRÍKLAD POUŽITIA	KLÚČOVÉ PARAMETRE NAVRHOVANÉ SPOLOČNOSŤOU PORTA	DVERE NAVRHOVANÉ SPOLOČNOSŤOU PORTA	STR.
DVERE DO SLUŽOBNÝCH PRIESTOROV		SILENCE 37 dB ENDURO PORTA 4. trieda mechanickej odolnosti UNIVERZÁLNE DVERE DO HOSPODÁRSKYCH MIESTNOSTÍ A PIVNIČNÝCH BOXOV Steel BASIC Steel SOLID PORTA CPL	74 58 56 60 62 64 52
DVERE DO KÚPEĽNE		ENDURO	58
DVERE DO KOTOLNE		Požiarne EI 30 Požiarne EI 60 Steel EI 30 PLUS Steel EI 60 PLUS	82 82 84 84
ŠACHTY		Požiarne EI 30 Požiarne EI 60 Steel EI 30 PLUS Steel EI 60 PLUS PORTA CPL	82 82 84 84 52

POZOR!
 Uvedená tabuľka obsahuje všeobecné požiarne-bezpečnostné požiadavky týkajúce sa budov. Uvedené parametre je potrebné individuálne overiť a prispôbiť konkrétnemu objektu v súlade s platnými právnymi predpismi.

PRIEMYSEL / SKLADOVÉ HALY



PORTA STEEL / Eik

KONTRAKTOVÉ RIEŠENIE
Steel EI 60 PLUS

DVERE DO TECHNICKÝCH MIESTNOSTÍ

Objavte naše možnosti

DVERE DO TECHNICKÝCH MIESTNOSTÍ:

- inštalačných
- teletechnických
- ventilačných

JEDNOTNÝ VZHĽAD

Použitie dverí PORTA do technických miestností zabezpečuje vizuálnu jednotnosť s ostatnými dverami na chodbe vďaka aplikácii rovnakých povrchových úprav pre všetky typy dverí. V ponuke sú aj riešenia na báze ocelových požiarnych dverí.



DYMOTESNOSŤ

V prípade požiaru riešenia účinne zabraňujú šíreniu dymu a ohňa medzi jednotlivými podlažiami.

	KĽÚČOVÉ PARAMETRE NAVRHOVANÉ SPOLOČNOSŤOU PORTA	DVERE NAVRHOVANÉ SPOLOČNOSŤOU PORTA	STR.
TECHNICKÉ MIESTNOSTI		Požiarna EI 30 Požiarna EI 60	82



POŽIARNA ODOLNOSŤ

Dvere do technických miestností musia spĺňať požiadavky na protipožiarnu ochranu, zabezpečujúc bezpečnosť a zároveň jednoduchú údržbu. Vyrábame dvere na báze produktov EI30 alebo EI60 – v závislosti od platných predpisov a klasifikácie budovy.

FLEXIBILITA

Ponúkame tiež širokú škálu individuálnych riešení prispôbených všetkým typom projektov.



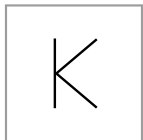

NIESTANDARDNÉ VYHOTOVENIE / CUSTOM

Objavte naše možnosti



Neštandardné farby laminátov a lakov (palety RAL, NCS)
Dvojfarebné vyhotovenie ventilácie okopové plechy Neštandardné frézovania

Ochranné panely z nehrdzavejúcej ocele,
nerezové ochranné lišty hrán

Neštandardné vetracie prvky,
ventilačné podrezy Rekuperácia

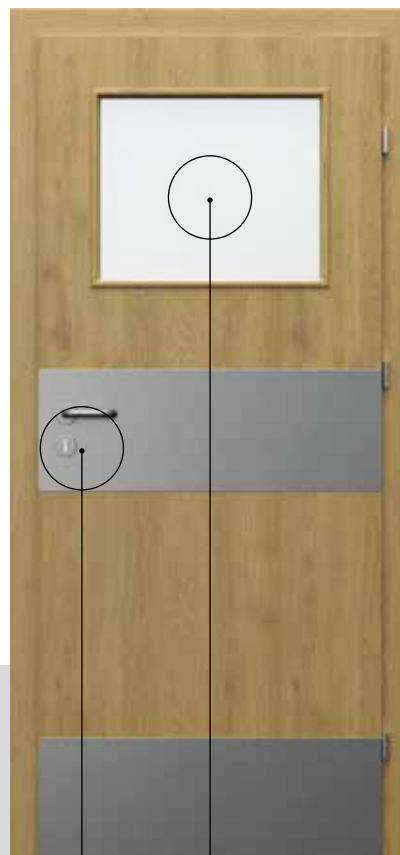

Neštandardné typy skiel,
atypické rozmery presklení

Hotelové zámky Zámky a panikové hrazdy,
elektromotorické zámky

DODATOČNÉ
MOŽNOSTI

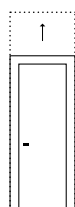

VYŠŠIE
do výšky 2500 mm

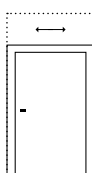

ŠIRŠIE
až do šírky 1300 mm

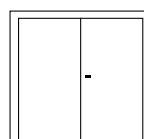

DVOJKRIDLOVÉ

**PANELOVÉ
OBKLADY**
pozri stranu [38](#)



**Neštandardné
profily zárubní**

**Neštandardné
stenové panely**

**Automatické padacie prahy,
neštandardné prahy**



Samozatvárače
povrchové a skryté, automatika
otvárania Automatika posuvných dverí

Dodatočné pánty
kyvné dvere Neštandardné pánty

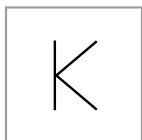

PANELOVÉ OBKLADY

01 / Kde použiť

POUŽITIE OBKLADOV

Určené predovšetkým pre interiérové vstupné dvere. Najčastejšie sa používajú v bytových domoch, ako aj v iných objektoch, napríklad v hoteloch, internátoch či budovách súdov.

02 / Farebné možnosti

SYNTETICKÉ POVRCHOVÉ ÚPRAVY

V našej ponuke nájdete starostlivo vyselektované CPL lamináty a drevodekorové dosky. Na investičných projektoch sa používajú výhradne povrchové úpravy s vysokou a najvyššou odolnosťou. Naše dekory sme rozdelili do troch kategórií: Uni Color, dekory s kresbou dreva s rôznym charakterom a štruktúrou (Modern, Traditional, Rustic) a prírodné dýhy. Takto jednoducho nájdete riešenie presne podľa potrieb vášho projektu.

Pozrite si všetky farby ➤ 170

Modern

Traditional

Rustic

Uni Color

(3) Skupina Vysoká odolnosť

Laminát CPL



Dub Vicenza
Dub Vicenza Sivá
Dub Bookmatch

Laminát CPL



Akácia Lake-land Svetlá
Dub Lorenzo
Dub Kendal Prírodný



Hikora Prírodná
Dub Prírodný
Dub Corbridge



Orech Prírodný

Laminát CPL



Dub Craft Zlatý

Laminát CPL



Biela Štruktúra
Sivá Euroinvest Štruktúra
Antracit Štruktúra
Čierna Štruktúra

(4) Skupina Najvyššia odolnosť

Synchronná doska 3 mm



Dub Casella Biely
Dub Casella Prírodný
Dub Casella Hnedý
Dub Casella Marone

Synchronná doska 3 mm



Halifax Prírodný
Halifax Tabak
Dub Sherman

Matný Laminát CPL



Kašmír
Piesková Sivá
Zaprášená Sivá

PRÍRODNÁ DYHA

Realizujeme panelové obklady v prírodných dyhách.

Farby mimo štandardnej ponuky PORTA

Možnosť použitia laminátov a dyh mimo ponuky PORTA od renomovaných dodávateľov.

Panelové obklady v syntetických povrchových úpravách

03 / Hotové riešenia

VYBERTE TYP OBKLADU



Verzia 1 / str. 40

**Nakládka PROJEKT
+ panely z dosky**



Verzia 2 / str. 41

**Nakládka PROJEKT s horným
panelom LEVEL**



Verzia 3 / str. 42

**Nakládka PROJEKT
s horným panelom LEVEL
+ bočný panel z dosky**



Verzia 4 / str. 43

**Nakládka PROJEKT s horným
panelom LEVEL s jednou predĺženou
vertikálnou záklopkou**



Verzia 5 / str. 44

**Nakládka PROJEKT s predĺženou
horizontálnou záklopkou medzi vertikálmi**

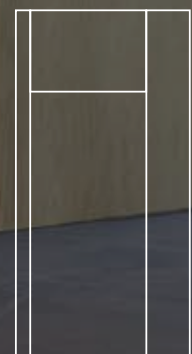

Verzia 6 / str. 45

**Nakládka PROJEKT s panelom LEVEL
medzi vertikálmi**

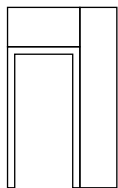

verzia 1 / Nakládka PROJEKT + panely z dosky

Panely s hranami vo verzii „na hranu“ s olepením hrán alebo s vyhotovením s polomerom R5.
Možnosť vyhotovenia z ťažko horľavého materiálu s povrchovou úpravou v dekore dverí.

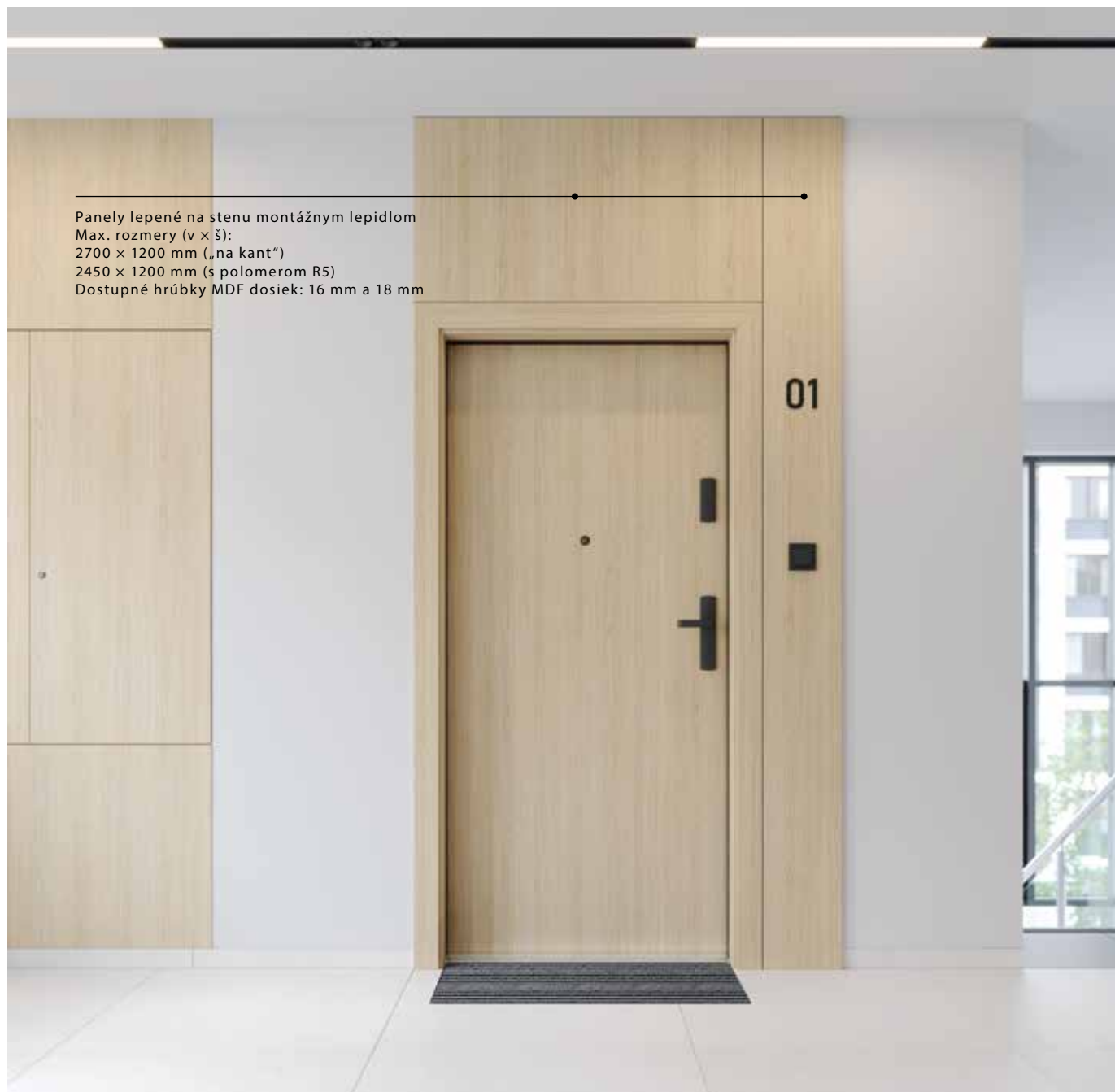

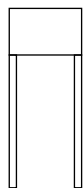

verzia 2 / Nakládka PROJEKT s horným panelom LEVEL

Vertikálne hrany panela a vertikálnych záklopiek vyhotovené s polomerom R5.
Možnosť vyhotovenia z ťažko horľavého materiálu v povrchovej úprave dverí.

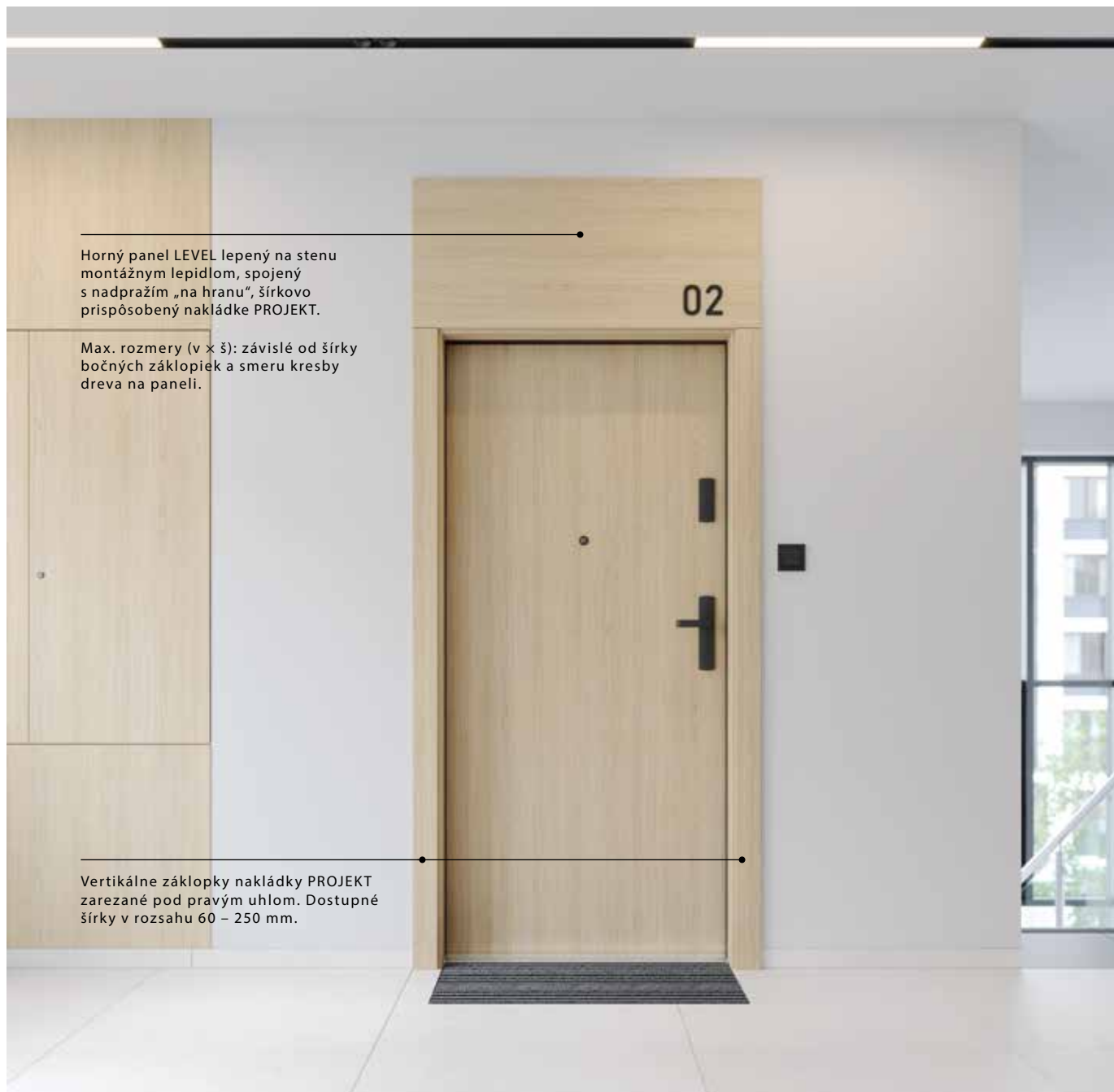

Horný panel LEVEL lepený na stenu montážnym lepidlom, spojený s nadpražím „na hranu“, šírkoivo prispôsobený nakládke PROJEKT.

Max. rozmery (v x š): závislé od šírky bočných záklopiek a smeru kresby dreva na paneli.

Vertikálne záklopieky nakládky PROJEKT zarezané pod pravým uhlom. Dostupné šírky v rozsahu 60 – 250 mm.

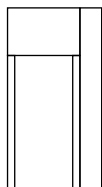

verzia 3 / Nakládka PROJEKT s horným panelom LEVEL + bočný panel z dosky

Vertikálne hrany panela a vertikálnych záklopiek vyhotovené s polomerom R5.
Možnosť vyhotovenia z ťažko horľavého materiálu olepeného v koloristike dverí.

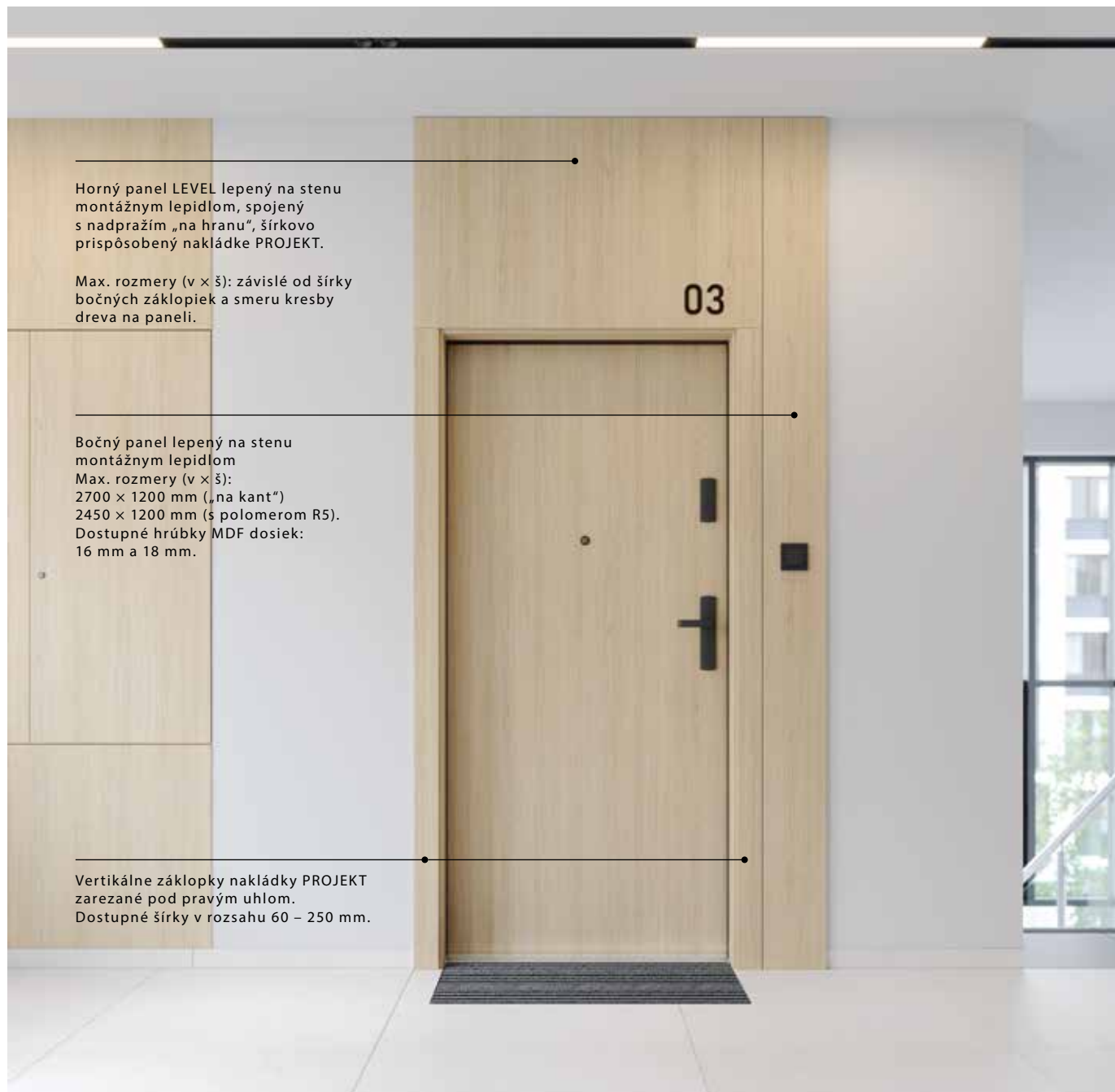

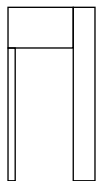

Verzia 4 / Nakládka PROJEKT s horným panelom LEVEL s jednou predĺženou vertikálnou záklopkou

Bočné hrany panela a vertikálnych záklopiek vyhotovené s polomerom R5.
Možnosť vyhotovenia z ťažko horľavého materiálu olepeného v koloristike dverí.

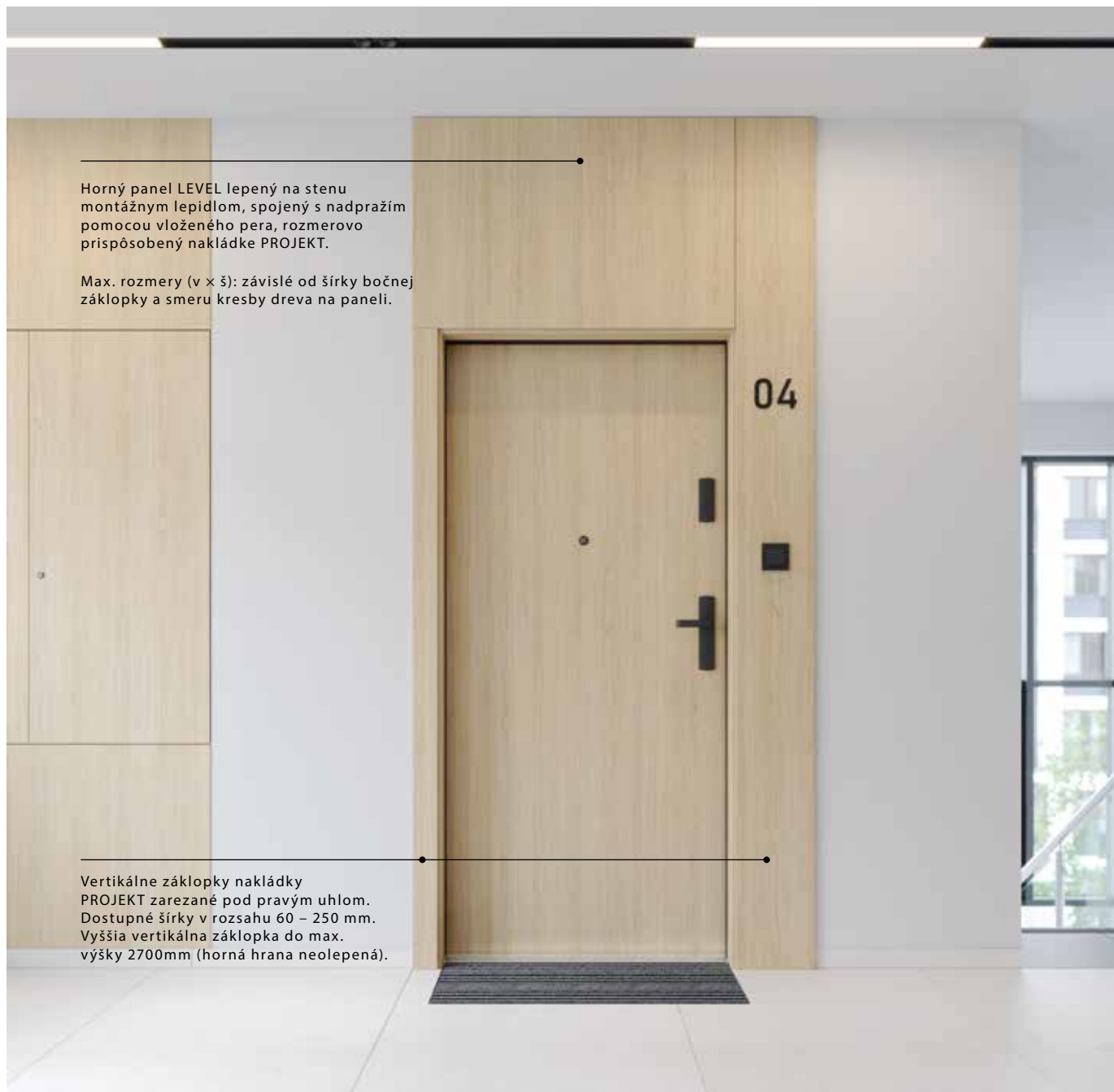

Horný panel LEVEL lepený na stenu montážnym lepidlom, spojený s nadpražím pomocou vloženého pera, rozmerovo prispôsobený nakládke PROJEKT.

Max. rozmery (v x š): závislé od šírky bočnej záklopky a smeru kresby dreva na paneli.

Vertikálne záklopky nakládky PROJEKT zarezané pod pravým uhlom. Dostupné šírky v rozsahu 60 – 250 mm. Vyššia vertikálna záklopka do max. výšky 2700mm (horná hrana neolepená).

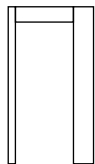

Verzia 5 / Nakládka PROJEKT s predĺženou horizontálnou záklopkou medzi vertikálmi

Bočné hrany záklopiek vyhotovené s polomerom R3. Horné hrany vertikálnych záklopiek neolepené. Možnosť vyhotovenia z ťažko horľavého materiálu olepeného v koloristike dverí.

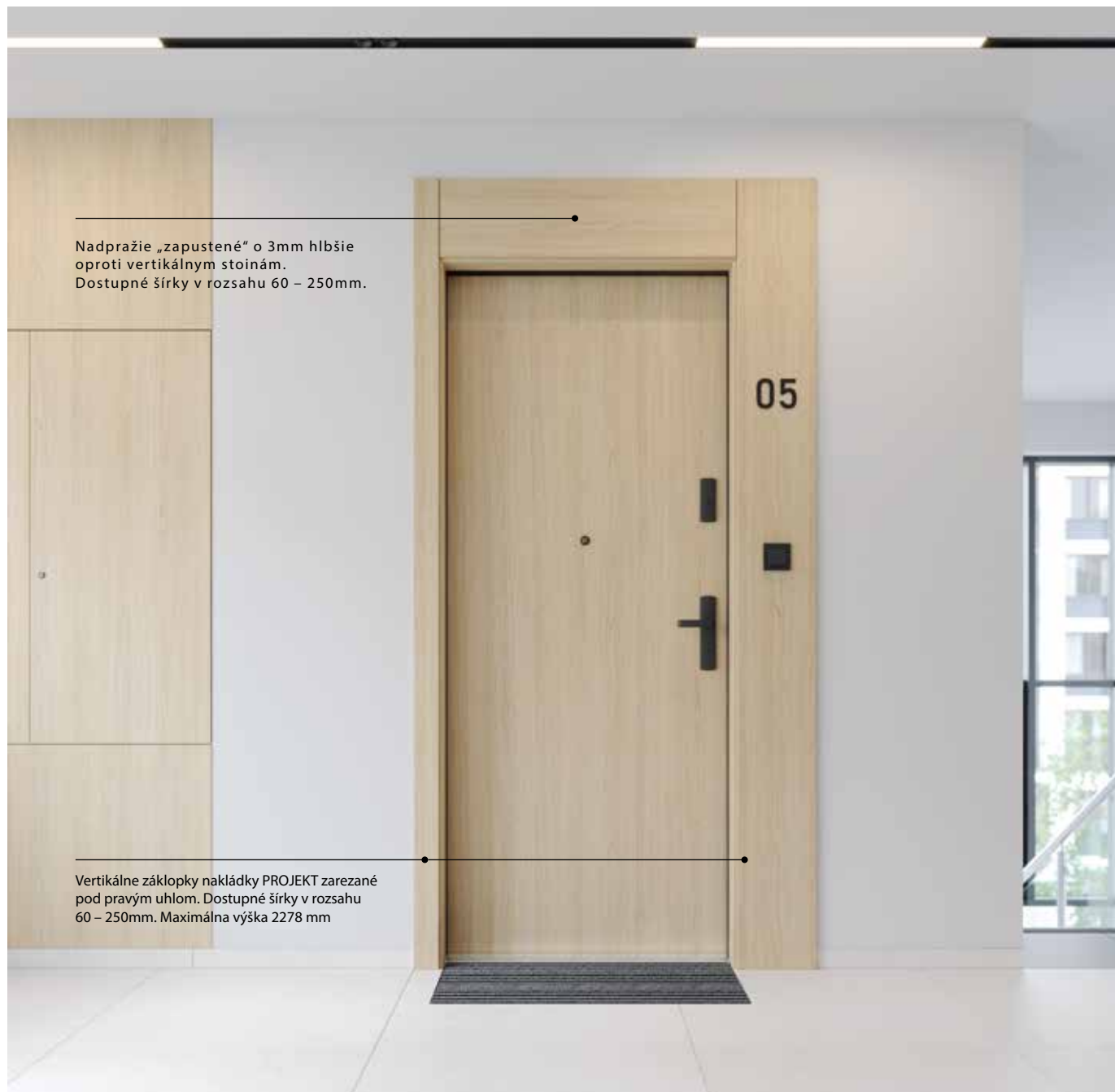

Nadpražie „zapustené“ o 3mm hlbšie
oproti vertikálnym stoinám.
Dostupné šírky v rozsahu 60 – 250mm.

Vertikálne záklopiek nakládky PROJEKT zarezané
pod pravým uhlom. Dostupné šírky v rozsahu
60 – 250mm. Maximálna výška 2278 mm

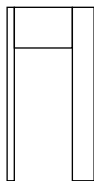

Verzia 6 / Nakládka PROJEKT s panelom LEVEL medzi vertikálmi

Bočné hrany vertikálnych záklopiek vyhotovené s polomerom R3. Panel LEVEL s hranami vo verzii „na kant“ s olepením na hranách. Možnosť vyhotovenia z ťažko horľavého materiálu olepeného v koloristike dverí.



Horný panel LEVEL lepený na stenu montážnym lepidlom, spojený s nadpražím pomocou vloženého pera, rozmerovo prispôsobený nakládke PROJEKT. Panel „zapustený“ o 3 mm hlbšie oproti vertikálnym stoinám.

Vertikálne záklopky nakládky PROJEKT zarezané pod pravým uhlom. Dostupné šírky v rozsahu 60 – 250 mm. Vertikálne záklopky do max. výšky 2700 mm (horná hrana neolepená).





Interiérové Dvere

PORTA DECOR BASIC, PORTA CPL BASIC	48
PORTA DECOR	50
PORTA CPL	52
PORTA RESIST	54
PORTA 4 mechanická trieda	56
ENDURO	58
Univerzálne dvere pre technické miestnosti a skladovacie priestory	60
Steel BASIC, Steel BASIC PLUS	62
Steel SOLID	64

REŠTAURÁCIA

KONTRAKTOVÉ RIEŠENIE

PORTA CPL, čierny laminát CPL, ventilačný podrez



PORTA DECOR BASIC, Šedá, s oceľovou zárubňou VEĽKOU ROHOVOU BASIC, kľučka EDEL



AQUA STOP



40 mm



60 - 110
60 - 100



Polodrážková



AKUSTICKÝ
BALÍČEK



PORTA CPL
BASIC, model 1.1



PORTA DECOR
BASIC, model P



zárubňa OCEĽOVÁ ROHOVÁ BASIC



zárubňa OCEĽOVÁ REGULOVANÁ
BASIC

SUPER CENA
AKO SADA
LACNEJŠIE*

Dvere hladké z ponuky BASIC sú určené na použitie v bytovej výstavbe, v objektoch hromadného bývania a verejných budovách ako interiérové dvere. Vzhľadom na pevnostné vlastnosti je možné dvere používať v podmienkach zodpovedajúcich 2. triede mechanickej odolnosti podľa PN-EN 1192:2001, t. j. v ľahkých a stredne náročných podmienkach používania.

VYBERTE SI KĽUČKU K SVOJEJ SÚPRAVE



EDEL
nehrdzavejúca oceľ

alebo



MAGNA
nehrdzavejúca oceľ



Obyčajná



Patent



SWC zámkom

od 166 | **204,18**
cena krídla netto | brutto (EUR)

PORTA CPL BASIC PORTA DECOR BASIC

FAREBNÉ PREVEDENIE PORTA DECOR BASIC

Pozrite si väčšie vzorky → 170

Syntetická fólia

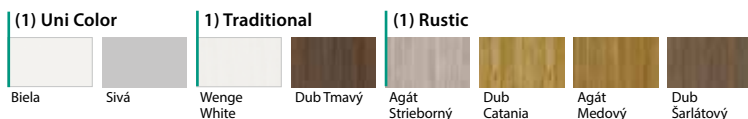

FAREBNÉ PREVEDENIE PORTA DECOR BASIC

Laminát CPL 0,2



VŠIMNITE SI! Číslo v zátvorke, napr. (1), označuje povrchovú skupinu.

CENNÍK NETTO | BRUTTO EUR (pozor na PRÍPLATKY)

MODELY	(1) Syntetická fólia	(2) Syntetická fólia/ Soft CPL
P	166 204,18	190 233,7
M	193 237,39	219 269,37
D	203 249,69	232 285,36
L	200 246	228 280,44

VÝHODNEJŠIE V KOMPLÉTE

Pri kúpe krídla v komplete so zárubňou BASIC platí nižšia cena zárubne.

TECHNICKÉ INFORMÁCIE

KONŠTRUKCIA KRÍDLA

Rám dverí vyrobený z MDF. Výplň tvorí „voština“ alebo dutinková drevotrieeska. Celok je obložený HDF doskou. Hrany krídla sú olepené hranovacou páskou vo farbe krídla.

PRÍSLUŠENSTVO

- Dva alebo tri čapové pánty standard
- Zámok: na obyčajný kľúč, s WC blokádou alebo prispôsobený na cylindrickú vložku

ZÁRUBNE

pozri str. 124

Odporúčané polodrážkové zárubne:

- OCEĽOVÁ ROHOVÁ BASIC, OCEĽOVÁ REGULOVANÁ BASIC

POZNÁMKY

- Norma EN 14351-2
- Výplň z drevotrieeskovej dosky obsahuje prípravu na skrátenie v štandarde (do 4 cm).
- Rozmer „110“ dostupný len s výplňou z drevotrieeskovej dosky.
- Rozmer „80“ a „90“ v investičnej norme pre polodrážkové dvere (svetlá šírka prechodu 800, 900 mm) dostupný ako štandard bez príplatku.
- Pri šírke „100“ a „110“ je požadovaný 3. pánt.
- Spodná hrana zabezpečená proti vlhkosti technológiou TechnoPORTA a AQUA STOP.

CPL BASIC:

- Pri možnosti „zosilnenie pod samozatvárač“ je požadovaný 3. pánt. Možnosť dostupná s výplňou z dutinkovej drevotrieesky, v rozmeroch „60“ ÷ „100“.

PRÍPLATKY

CPL BASIC, DECOR BASIC	
- podrez, otvory, alebo ventilačná mriežka	13 15,99
- rozmer "100"	20 24,6
- rozmer „110“	34 41,82
- výplň z dutinkovej drevotrieesky	41 50,43
CPL BASIC	
- výstuž pre samozatvárač	10 12,3
- výstuž pre samozatvárač - rozmer "100"	20 24,6
- akustický padací prah	34 41,82
- AKCIA - akustický balíček	65 79,95



PORTA DECOR, Dub Anglický Hamilton, čierna kľučka Eleganto, oceľová zárubňa PORTA SYSTEM ELEGANCE



Možnosť 220



AQUA STOP



Trieda 3



60 - 110



90 - 200



40 mm



Posuvné kridlo



Polodrážková



Bezpolodrážková



model P



model M



rám so sklom „čičila“



model D



model L



hrana kridla ABS

Farebné prevedenie

Pozrite si väčšie vzorky ➔ 170

Syntetický povrch

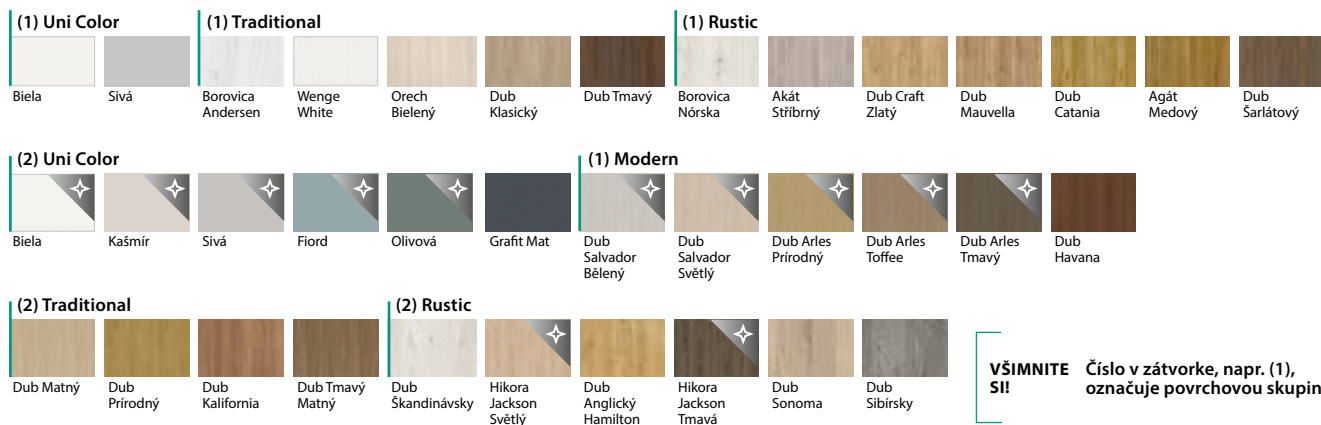

VŠIMNITE SI! Číslo v zátvorke, napr. (1), označuje povrchovú skupinu.

CENNÍK NETTO | BRUTTO EUR (pozor na PRÍPLATKY)

MODEL	(1) Syntetická fólia	(2) Syntetická fólia/ Soft CPL
P	166 204,18	190 233,7
M	193 237,39	219 269,37
D	203 249,69	232 285,36
L	200 246	228 280,44

ODPORÚČAME!

3 triedu mechanickej odolnosti majú modely s výplňou z drevotrieskovej dosky. Pozrite si aj Investičný balík s 6. triedou mechanickej odolnosti – podrobnosti na str. 156.

TECHNICKÉ INFORMÁCIE

KONŠTRUKCIA KRÍDLA

Výplň tvorí „voština“ alebo dutinková drevotrieka zosilnená vnútorným rámom (za príplatok). Celok je obložený HDF doskou. Výplň z drevotriekovej dosky obsahuje prípravu na skrátenie v štandarde. Pri možnosti „zosilnenie pre zatvárač dveri“ a šírkach "100" a "110" je potrebný tretí pánt. Výška „220“ obsahuje výplň z dutinkovej drevotrieky a tri pánty.

POVRCHOVÁ ÚPRAVA

hrany krídla sú pokryté ABS páskou. Vzor skla: "čínčila" alebo matné tvrdené (možnosť za príplatok).

PRÍSLUŠENSTVO

- Polodrážkové dvere: dva alebo tri štandardné čapové pánty, alebo pánty PRIME (možnosť za príplatok)
- Bezfalcové dvere: dva 3D pánty
- Zámok: s kľúčom, s kúpeľňovým zámkom alebo prispôsobený pre patentovú vložku
- Okrúhly úchyt (pre posuvné dvere)

ZÁRUBŇE pozri str. 124–147

Odporúčané polodrážkové zárubne:

- PORTA SYSTÉM **HYDRO PROTECT™**
- PORTA SYSTEM
- MINIMAX
- OCEĽOVÉ

Odporúčané bezpolodrážkové zárubne:

- PORTA SYSTEM ELEGANCE **HYDRO PROTECT™**
- PORTA SYSTEM ELEGANCE
- PORTA SYSTEM ELEGANCE 90 stupňov
- LEVEL

POZNÁMKY

- Norma EN 14351-2
- Veľkosť "110" je k dispozícii len s výplňou z drevotriekovej dosky. Rozmery zasklenia ako v rozmere "100".
- Možnosť ľubovoľne kombinovať rozmery dverných krídel pri dvojkrídlových dverách.
- Dvojkrídlové dvere nie sú k dispozícii s magnetickým zámkom.
- Pasívne krídlo vo veľkostiach "60" až "100". Pasívne krídlo v rozmeroch „30“, „40“, „50“ (tzv. prídavné krídlo), iba v plnej verzii.

- V bezfalcových dvojkrídlových dverách sú krídla aktívne a pasívne vo veľkostiach "60" ÷ "100".
- Rozmery „80“ a „90“ v investičnej norme pre polodrážkové dvere (svetlý rozmer otvoru 800, 900 mm) dostupný ako štandard – bez príplatku.
- Pánty PRIME alebo 3D pánty – balené so zárubňou.

PRÍPLATKY

- ABS v čiernej farbe pre každú povrchovú úpravu dveri 22 | 27,06
- rozmer "100" 20 | 24,6
- rozmer „110“ 34 | 41,82
- výška krídla "220" 63 | 77,49
- príprava na skrátenie (max. 60 mm) 10 | 12,3
- výplň dutinkovou drevotriekou 41 | 50,43
- výplň plná drevotrieková doska 53 | 65,19
- ventilačný podrez, ventilačné otvory alebo ventilačná mriežka 13 | 15,99
- NOVINKA – garážový balík; pozri str. 111 131 | 161,13
- akustický padací prah INVEST 50 | 61,5
- okrúhle okienko - z nehrdzavejúcej ocele 203 | 249,69
- okrúhle okienko čierne 224 | 275,52
- obrátenie skla bez príplatku
- matné tvrdené sklo – model D 20 | 24,6
- matné tvrdené sklo – model L 11 | 13,53
- matné tvrdené sklo – model M 6 | 7,38
- polodrážkové: pánty PRIME (príplatok k cene zárubne) 8 | 9,84
- polodrážkové: bežný zámok a čapový pánt v čiernej alebo zlatej farbe 11 | 13,53
- polodrážkové: magnetický zámok a čapový pánt v čiernej alebo zlatej farbe 32 | 39,36
- polodrážkové aj bezpolodrážkové: magnetický zámok s čelom z nehrdzavejúcej ocele 17 | 20,91
- bezpolodrážkové: magnetický zámok v čiernej, bielej alebo zlatej farbe 24 | 29,52
- bezpolodrážkové: tretí 3D pánt (príplatok k cene zárubne) 43 | 52,89
- bezpolodrážkové: 3D pánty v zlatej farbe (príplatok k cene zárubne) 20 | 24,6
- posuvné krídla: pozdĺžny úchyt 29 | 35,67
- posuvné krídla: hákový zámok s bočnými úchytmi 62 | 76,26
- investičný balík (príplatok k zárubni) 23 | 28,29
- investičný balíček (príplatok k krídlu) 23 | 28,29
- výstuž pod samozatvárač – vyžaduje tretí pánt 10 | 12,3
- kľučka so štitom (str. 215)



PORTA CPL 1.1, Dub Vicenza, čierna kľučka ELEGANTO



Možnosť 220



AQUA STOP



Trieda 3



60 - 110



90 - 200



40 mm



Posuvné kridlo



Opačná polodrážka



Polodrážková



Bezpolodrážková



model 1.1



model 1.2



model 1.3



sklo s rámom



model 1.4



model 1.5



model 1.1
s okrúhlym okienkom

Farebné prevedenie

Pozrite si väčšie vzorky → 170

Laminát CPL 0,2/0,7



Laminát CPL 0,2 matný

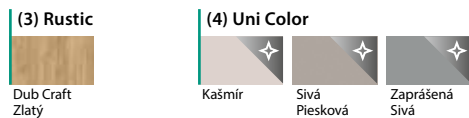

VŠIMNITE SI! Číslo v zátvorke, napr. (1), označuje povrchovú skupinu.

CENNÍK NETTO | BRUTTO EUR (pozor na PRÍPLATKY)

MODEL	(3) Laminát CPL 0,2 – Sivá Euroinvest Štruktúra	(3) Laminát CPL 0,2 – ostatné farby	(3) Laminát CPL 0,7 – Sivá Euroinvest štruktúra	(3) Laminát CPL 0,7 – ostatné farby
1.1	176 216,48	193 237,39	221 271,83	238 292,74
1.2	203 249,69	221 271,83	248 305,04	266 327,18
1.3	214 263,22	231 284,13	259 318,57	276 339,48
1.4	234 287,82	252 309,96	279 343,17	297 365,31
1.5	210 258,3	228 280,44	255 313,65	272 334,56

ODPORUČAME!

3 triedu mechanickej odolnosti majú modely s výplňou z drevotriekovej dosky. Pozrite si aj Investičný balík s 6. triedou mechanickej odolnosti – podrobnosti na str. 156.



Overtre si možnosti iných modelov cez PORTA KONTRAKT u svojho predajcu.

TECHNICKÉ INFORMÁCIE

KONŠTRUKCIA KRÍDLA

Skupina 1 - "voština", dutinková alebo plná drevotrieka vystužená vnútorným rámom (možnosť za príplatok) model 1.4 - plná drevotrieka. Celok je obložený HDF doskou. Výplň z drevotriekovej dosky obsahuje prípravu na skrátenie v štandarde. Veľkosť "110" je k dispozícii len s výplňou z drevotrieky, veľkosti zasklenia ako pri "100". Pri možnosti "zosilnenie pre zatvárač dveri" a šírkach "100" a "110" je potrebný tretí pánt. Výška „220“ obsahuje výplň z dutinkovej drevotrieky a tri pánty.

POVRCHOVÁ ÚPRAVA

Hrany krídla sú pokryté ABS páskou. Sklo "Činčila" alebo tvrdené sklo za príplatok: matné, číre. Ocelové panely pre polodrážkové krídla dostupné v rozmeroch „80“, „90“ a „100“ v prevedení s výplňou z dutinkovej drevotrieky alebo plnej drevotrieky.

PRÍSLUŠENSTVO

- Záмок: s kľúčom, s kúpeľňovým zámkom alebo prispôbený pre patentovú vložku
- Polodrážkové dvere: dva alebo tri štandardné čapové pánty, alebo pánty PRIME (možnosť za príplatok)
- Bezpolodrážkové dvere, s opačnou polodrážkou: dva 3D pánty
- Okrúhly úchyt (pre posuvné dvere)

ZÁRUBNE pozri str. 124–147

Odporúčané polodrážkové zárubne:

- PORTA SYSTEM **HYDRO PROTECT™**
- PORTA SYSTEM
- MINIMAX
- OCELOVÉ

Odporúčané bezpolodrážkové zárubne:

- PORTA SYSTEM ELEGANCE **HYDRO PROTECT™**
- PORTA SYSTEM ELEGANCE
- PORTA SYSTEM ELEGANCE 90 stupňov

Odporúčané zárubne s opačnou polodrážkou:

- PORTA SYSTEM s opačnou polodrážkou

POZNÁMKY

- Norma EN 14351-2
- Rozmer "100" a "110" nie sú k dispozícii pre model 1.4.
- Výška „220“ nie je dostupná vo farbách Orech Prírodný, Dub Prírodný.
- Možnosť ľubovoľne kombinovať rozmery dverných krídel pri dvojkrídlových dverách.
- Dvojkrídlové dvere nie sú k dispozícii s magnetickým zámkom.
- Pasívne krídlo vo veľkostiach "60" až "100". Pasívne krídlo v rozmeroch „30“, „40“, „50“ (tzv. prídavné krídlo), iba v plnej verzii.
- V dvojkrídlových bezpolodrážkových dverách sa nachádzajú dve krídla, aktívne a pasívne, v rozmeroch „60“ až „100“.
- Rozmery „80“ a „90“ v investičnej norme pre polodrážkové dvere (svetlý rozmer otvoru 800, 900 mm) dostupný ako štandard – bez príplatku.

- Panely (horné a spodné) dostupné vo veľkostiach "80", "90" a "100" vo verzii s polodrážkou.
- Pánty PRIME alebo 3D pánty – balené so zárubňou.
- Spodná hrana zabezpečená proti vlhkosti technológiou TechnoPORTA a AQUA STOP.

PRÍPLATKY

- rozmer "100" 20 | 24,6
- rozmer „110“ – iba polodrážkové dvere 34 | 41,82
- výška krídla "220" 63 | 77,49
- príprava na skrátenie (max. 60 mm) 10 | 12,3
- výplň dutinkovou drevotriekou 41 | 50,43
- výplň plná drevotrieková doska 53 | 65,19
- laminát CPL 0,2 / 0,7: farby označené symbolom * 19 | 23,37
- laminát CPL 0,2: 4. cenová skupina Uni Kolor 28 | 34,44
- ventilačný podrez, ventilačné otvory alebo ventilačná mriežka 13 | 15,99
- NOVINKA – garážový balík: pozri str. 111 131 | 161,13
- akustický padací prah INVEST 50 | 61,5
- okrúhle okienko – nehrdzavejúca oceľ – model 1.1 203 | 249,69
- okrúhle okienko čierne 224 | 275,52
- obrátenie skla bez príplatku
- matné, priehľadné sklo – model 1.2 8 | 9,84
- matné, priehľadné sklo – model 1.3 a 1.4 26 | 31,98
- matné, priehľadné sklo – model 1.5 11 | 13,53
- polodrážkové: pánty PRIME (príplatok k cene zárubne) 8 | 9,84
- polodrážkové: bežný záмок a čapový pánt v čiernej alebo zlatej farbe 11 | 13,53
- polodrážkové: magnetický záмок a čapový pánt v čiernej alebo zlatej farbe 32 | 39,36
- polodrážkové aj bezpolodrážkové: magnetický záмок s čelom z nehrdzavejúcej ocele 17 | 20,91
- bezpolodrážkové: magnetický záмок v čiernej, bielej alebo zlatej farbe 24 | 29,52
- bezpolodrážkové: tretí 3D pánt (príplatok k cene zárubne) 43 | 52,89
- bezpolodrážkové: 3D pánty v zlatej farbe (príplatok k cene zárubne) 20 | 24,6
- opačná polodrážka: príplatok k krídlu 97 | 119,31
- opačná polodrážka: tretí 3D pánt (príplatok k cene zárubne) 72 | 88,56
- opačná polodrážka: 3D pánty, zlatá farba (príplatok k cene zárubne) 20 | 24,6
- posuvné krídla: pozdĺžny úchyt 29 | 35,67
- posuvné krídla: hákový záмок s bočnými úchytnými 62 | 76,26
- investičný balík (príplatok k zárubni) 23 | 28,29
- investičný balíček (príplatok k krídlu) 23 | 28,29
- dolný panel – sada z oboch strán (modely 1.1–1.3) 121 | 148,83
- dolný ventilačný panel – sada z oboch strán (modely 1.1–1.3) 128 | 157,44
- dolný panel s ventilačným podrezom – sada z oboch strán (modely 1.1–1.3) 134 | 164,82
- horný panel – sada z oboch strán (modely 1.1, 1.2) 121 | 148,83
- výstuž pod samozatvárač – vyžaduje tretí pánt 10 | 12,3
- kľučka so štitom (str. 215)



PORTA RESIST 1.1, Dub Casella Prírodný, čierna kľučka LAGO



AQUA STOP



Trieda 3



60 - 110



90 - 200



40 mm



Posuvné krídlo



Opačná polodrážka



Polodrážková



Bezpolodrážková



vertikálna kresba dreva



model 1.1



model 1.2



model 1.3



model 1.4



kľučka LAGO čierna

horizontálna kresba dreva



model 7.1



model 7.2



model 7.3



model 7.4



čierna intarzia
k dispozícii je aj strieborná intarzia

vertikálna alebo horizontálna kresba dreva:



model B.1*
* kresba dreva zároveň so smerom intarzie



model E.1*



model 4.A
k dispozícii aj
čierné sklo



model 4.B

vertikálna kresba dreva



zasklenie v modeli 4.A
dostupné aj s čiernym sklom -
možnosť za príplatok

od 283 | **348,09**
cena krídla netto | brutto (EUR)

PORTA RESIST

Pozrite si väčšie vzorky ➔ 170

Farebné prevedenie

Synchronná doska 3 mm

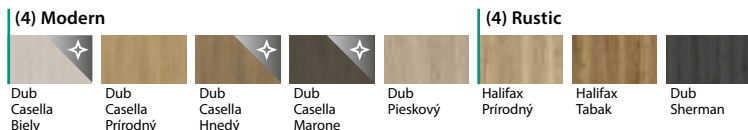

(4) Modern: Dub Casella Biely, Dub Casella Prírodný, Dub Casella Hnedý, Dub Casella Marone, Dub Pieskový
(4) Rustic: Halifax Prírodný, Halifax Tabak, Dub Sherman

VŠIMNITE SI! Číslo v zátvorke, napr. (1), označuje povrchovú skupinu.

K Overtre si možnosti iných modelov cez PORTA KONTRAKT u svojho predajcu.

ODPORUČAME!

Povrch krídla je pokrytý vysoko lisovanou doskou s veľmi jemnou štruktúrou vlákien. Vďaka svojej vysokej hustote zaručuje vysokú odolnosť proti nárazom, oderu a poškrabaniu.

ODPORUČAME!

3 triedu mechanickej odolnosti majú modely s výplňou z drevotriekovej dosky. Pozrite si aj Investičný balík s 6. triedou mechanickej odolnosti – podrobnosti na str. 156.

CENNÍK NETTO | BRUTTO EUR (pozor na PRÍPLATKY)

MODEL	(4) Synchronná doska 3 mm (zvislé usporiadanie)	MODEL	(4) Synchronná doska 3 mm (horizontálne usporiadanie)	MODEL	(4) Synchronná doska 3 mm
1.1	341 419,43	7.1	283 348,09	4.A	443 544,89
1.2	369 453,87	7.2	310 381,3	4.B	488 600,24
1.3	379 466,17	7.3	321 394,83	E.1	352 432,96
1.4	400 492	7.4	341 419,43	B.1, H.1	407 500,61

TECHNICKÉ INFORMÁCIE

KONŠTRUKCIA KRÍDLA

Výplň tvorí „voština“ alebo drevotrieková doska zosilnená vnútorným rámom (možnosť za príplatok), modely 1.4, 7.4 – plná drevotrieková doska. B – dutinková drevotrieková. Celok je obložený HDF doskou. Krídla 4.A, 4.B sú vybavené vrstveným bezpečnostným sklom hrúbky 8 mm, ktoré je konštrukčným prvkom dverného krídla. Výplň z drevotriekovej dosky obsahuje prípravu na skrátenie v štandarde. Veľkosť "110" je k dispozícii len s výplňou z drevotrieky, veľkosti zasklenia ako pri "100". Pri možnosti "zosilnenie pre samozatvárač" a šírkach "100" a "110" je potrebný tretí pánt.

POVRCHOVÁ ÚPRAVA

Hrany krídla sú pokryté ABS páskou. Modely s intarziami sú doplnené striebornými alebo čiernymi vložkami šírky 6 mm.

Zasklenie - modely sk. 1 a 7: tvrdené matné, priehľadné sklo, modely sk. 4: matné vrstvené bezpečnostné sklo s hrúbkou 8 mm. Model 4.A dá sa objednať s čiernym sklom (možnosť za príplatok).

Krídlo je pokryté 3 mm doskou so synchronnou štruktúrou, zárubňa je pokrytá zladeným laminátom CPL 0,2 mm.

PRÍSLUŠENSTVO

- Polodrážkové dvere: dva alebo tri štandardné čapové pánty, alebo pánty PRIME (možnosť za príplatok)
- Bezpolodrážkové dvere, s opačnou polodrážkou: dva 3D pánty
- Zámok: s bežným kľúčom, s kúpeľňovým zámkom, prispôbený na cylindrickú vložku
- Okrúhly úchyt (pre posuvné dvere)

ZÁRUBNE pozri str. 124–147

Odporúčané polodrážkové zárubne:

- PORTA SYSTEM **HYDRO PROTECT™**
- PORTA SYSTEM
- MINIMAX
- OCELOVÉ

Odporúčané bezpolodrážkové zárubne:

- PORTA SYSTEM ELEGANCE **HYDRO PROTECT™**
- PORTA SYSTEM ELEGANCE
- PORTA SYSTEM ELEGANCE 90 stupňov

Odporúčané zárubne s opačnou polodrážkou:

- PORTA SYSTEM s opačnou polodrážkou

POZNÁMKY

- Norma EN 14351-2
- Príprava na skrátenie nie je k dispozícii pre modely sk. 4.
- Rozmer "100" a "110" nie sú k dispozícii pre model 1.4, 7.4.

- Rozmer "110" nie je k dispozícii pre modely sk. 4.
- Stály rozmer zasklenia v modeli 4.A.
- Možnosť ľubovoľne kombinovať rozmiery dverných krídel pri dvojkrídlových dverách.
- Dvojkrídlové dvere nie sú k dispozícii s magnetickým zámkom.
- Pasívne krídlo vo veľkostiach "60" až "100". Pasívne krídlo v rozmeroch „30“, „40“, „50“ (tzv. prídavné krídlo), iba v plnej verzii.
- V dvojkrídlových bezpolodrážkových dverách sa nachádzajú dve krídla, aktívne a pasívne, v rozmeroch „60“ až „100“.
- Rozmiery "80" a "90" v investičnom štandarde pre falcové dvere (priechodný rozmer 800, 900 mm) sú k dispozícii v štandarde (platí pre modely sk. 1 a 7) - bez príplatku.
- Pánty PRIME alebo 3D pánty – balené so zárubňou.
- Spodná hrana zabezpečená proti vlhkosti technológiou TechnoPORTA a AQUA STOP.

PRÍPLATKY

- rozmer "100" 20 | 24,6
- rozmer „110“ 34 | 41,82
- príprava na skrátenie (max. 60 mm) – okrem skupina 4 10 | 12,3
- výplň dutinkovou drevotriekou 41 | 50,43
- výplň plná drevotrieková doska 53 | 65,19
- ventilačný podrez 13 | 15,99
- akustický padací prah INVEST 50 | 61,5
- NOVINKA – garážový balík: pozri str. 111 131 | 161,13
- okrúhle okienko - z nehrdzavejúcej ocele - model 1.1, 7.1 203 | 249,69
- okrúhle okienko čierne 224 | 275,52
- čierne sklo - model 4.A 59 | 72,57
- obrátenie skla bez príplatku
- polodrážkové: pánty PRIME (príplatok k cene zárubne) 8 | 9,84
- polodrážkové: bežný zámok a čapový pánt v čiernej alebo zlatej farbe 11 | 13,53
- polodrážkové: magnetický zámok a čapový pánt v čiernej alebo zlatej farbe 32 | 39,36
- polodrážkové aj bezpolodrážkové: magnetický zámok s čelom z nehrdzavejúcej ocele 17 | 20,91
- bezpolodrážkové: magnetický zámok v čiernej, bielej alebo zlatej farbe 24 | 29,52
- bezpolodrážkové: tretí 3D pánt (príplatok k cene zárubne) 43 | 52,89
- bezpolodrážkové: 3D pánty v zlatej farbe (príplatok k cene zárubne) 20 | 24,6
- opačná polodrážka: príplatok k dverovému krídlu 97 | 119,31
- opačná polodrážka: tretí 3D pánt (príplatok k cene zárubne) 72 | 88,56
- opačná polodrážka: 3D pánty, zlatá farba (príplatok k cene zárubne) 20 | 24,6
- posuvné krídla: pozdĺžny úchyt 29 | 35,67
- posuvné krídla: hákový zámok s bočnými úchytmi 62 | 76,26
- investičný balík (príplatok k zárubni) 23 | 28,29
- investičný balíček (príplatok k krídlu) 23 | 28,29
- výstuž pod samozatvárač – vyžaduje tretí pánt 10 | 12,3
- kľučka so štitom (str. 215)



Mechanická trieda 4, Antracit, kľučka Edel

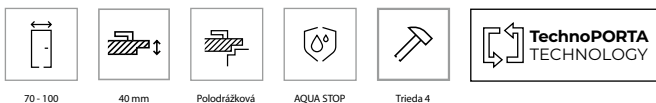

zosilnený trojdielny pánt

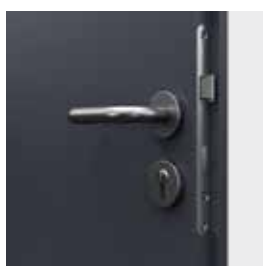

záмок najvyššej 3. triedy kategórie použitia podľa PN-EN 12209

V cene kompletu dverí

- krídlo
- zárubňa

CENNÍK NETTO | BRUTTO EUR (pozor na PRÍPLATKY)

typ zárubne	(3) Laminát CPL 0,2	(3) Laminát CPL 0,7	(4) Synchronná doska 3 mm	Prírodné dyhy
oceľová ROHOVÁ VEĽKÁ	558 686,34	603 741,69	648 797,04	785 965,55
oceľová PORTA SYSTEM rozsah A	668 821,64	713 876,99	758 932,34	895 1 100,85
oceľová Regulovaná rozsah A	667 820,41	712 875,76	757 931,11	893 1 098,39

od 558 | **686,34**
cena dverí netto | brutto (EUR)

4 mechanická trieda

Farebné prevedenie

Pozrite si väčšie vzorky → 170

Laminát CPL 0,2/0,7



Laminát CPL 0,2 matný



Synchronná doska 3 mm



Dyha



Prírodná dyha Uni

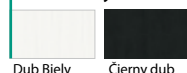

VŠIMNITE SI! Číslo v zátvorke, napr. (1), označuje povrchovú skupinu.

TECHNICKÉ INFORMÁCIE

KONŠTRUKCIA KRÍDLA

Výplň krídla tvorí dutinková alebo plná drevotrieska (možnosť za príplatok) zosilnená vnútorným rámom. Celok je obložený HDF doskou (syntetické povrchové úpravy) alebo drevotrieskovou doskou (prírodné dyhy). Dostupné v polodrážkovej verzii.

PRÍSLUŠENSTVO

- Dva alebo tri trojdielne pánty v technickom rozostupe
- Zámok s najvyššou triedou použitia 3 podľa PN-EN 12209

ZÁRUBNE

Vyrobené z obojstranne pozinkovaného ocelového plechu s hrúbkou 1,5 mm:

- Oceľová Rohová VELKÁ,
- Oceľová Regulovaná,
- Oceľová PORTA SYSTEM.

POZNÁMKY

- Norma EN 14351-2
- Oceľové panely sú k dispozícii vo veľkostiach "80", "90" a "100" pre povrchovú úpravu CPL.
- Dostupné iba v plnej hladkej verzii.
- Krídlo je prispôbené na montáž samozatvárača.
- Produkt dostupný výlučne v investičnej norme.
- Spodná hrana krídla v syntetickom vyhotovení zabezpečená proti vlhkosti technológiou TechnoPORTA a AQUA STOP.

PRÍPLATKY

- rozmer "100" 20 | 24,6
- ventilačný podrez, ventilačné otvory 13 | 15,99
- zmena dutinkovej drevotriesky za plnú (syntetická fólia) 12 | 14,76
- zárubňa: Polyesterová farba Premium – SKUPINA II 8 | 9,84
- zárubňa: Polyesterová farba Premium – SKUPINA III 19 | 23,37
- krídlo: 3 mm synchronná doska v zvislom usporiadaní 48 | 59,04
- laminát CPL 0,2 a CPL 0,7; farby označené symbolom * 19 | 23,37
- laminát CPL 0,2: 4. cenová skupina Uni Kolor 28 | 34,44
- krídlo: model so zmiešaným usporiadaním Prírodná dyha Dub, Jaseň, Orech 111 | 136,53
- krídlo: model so zmiešaným usporiadaním Prírodná dyha Select 111 | 136,53
- krídlo: Prírodná dyha Dub Satin Biely 92 | 113,16
- krídlo: Prírodná dyha Select Čierna 92 | 113,16
- dolný panel – sada obojstranne (laminát CPL) 121 | 148,83
- dolný ventilačný panel – sada obojstranne (laminát CPL) 128 | 157,44
- dolný panel s ventilačným podrezom – sada obojstranne (laminát CPL) 134 | 164,82
- horný panel – sada obojstranne (laminát CPL) 121 | 148,83
- kľučka so štitom (str. 225)



ENDURO, Antracit



60 - 100

40 mm

Polodrážková

Bezpolodrážková

AQUA STOP

Trieda 3

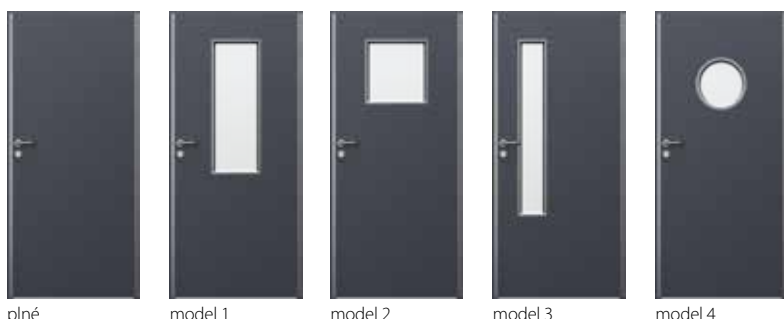

plné

model 1

model 2

model 3

model 4

V cene kompletu dverí

- krídlo
- zárubňa

PRÍKLADY POUŽITIA DVERÍ ENDURO

- Laboratóriá
- Zubné ambulancie
- Nemocnice



horný panel



dolný panel



dolný ventilačný panel



vetracia mriežka

CENNÍK NETTO | BRUTTO EUR (pozor na PRÍPLATKY)

MODELY	(3) Laminát CPL 0,7 / HPL
plné	643 790,89
1, 2, 3	700 861
4	834 1 025,82

od 643 | **790,89**
cena dverí netto | brutto (EUR)

ENDURO

Farebné prevedenie

Pozrite si väčšie vzorky → 170

Laminát HPL / Laminát CPL 0,7

(3) Uni Color



Biela
Štruktúra



Sivá
Euroinvest
Štruktúra



Antracit
HPL/CPL
Štruktúra



Čierna
Štruktúra

(3) Modern



Dub
Vicenza



Dub
Vicenza
Sivý



Dub
Bookmatch

(3) Traditional



Akácia
Lakeland
Svetlá



Dub
Lorenzo



Hikora
Prírodný



Prírodný
Orech



Dub
Prírodný



Dub
Kendal
Prírodný



Dub
Corbridge

(3) Rustic



Dub
Craft
Zlatý

VŠIMNITE SI! Číslo v zátvorke, napr. (1), označuje povrchovú skupinu.

TECHNICKÉ INFORMÁCIE

PRÍSLUŠENSTVO

- V polodrážkovej verzii tri trojdielne pánty
- V kyvnjej verzii dva ("60"), tri ("70", "80"), štyri ("90") pánty
- Tvrdené priehľadné alebo matné sklo (bezpečnostné sklo v modeli 4)
- Zámok je dostupný v troch variantoch: s obyčajným kľúčom, s kúpeľňovou blokadou, alebo prispôbosený pre cylindrickú vložku
- Súčasťou krídla je výstuž pre samozatvárač

ZÁRUBNE

- Oceľová rohová zárubňa, šírka profilu 105 mm. Vyrobená z obojstranne pozinkovaného oceľového plechu s hrúbkou 1,2 mm. Vybavená tromi trojdielnymi pántmi (zabalené s krídlom dverí), gumovým obvodovým tesnením a šiestimi montážnymi hmoždinkami. Základný náter práškovo lakovany.
- Zárubňu je možné objednať v dvoch verziiach: – na polozenie na hotovú podlahu – úroveň „0“ – na zaliatie do podlahy – úroveň „-30“.

POZNÁMKY

- Norma EN 14351-2, pre kyvné dvere ITB-KÖT-2017/0184 ed. 2.
- Systém inštalácie lemovania hrán bez zásahu do štruktúry povrchovej úpravy.
- Maximálna veľkosť kyvného krídla je "90".
- **Spodná hrana zabezpečená proti vlhkosti technológiou TechnoPORTA a AQUA STOP.**

PRÍPLATKY

- vyhotovenie v kyvnjej verzii 283 | 348,09
- rozmer "100" 20 | 24,6
- nastaviteľný protiplech zámku v oceľovej . zárubni 9 | 11,07
- zárubňa: Polyesterová farba Premium – SKUPINA II 8 | 9,84
- zárubňa: Polyesterová farba Premium – SKUPINA III 19 | 23,37
- laminát HPL a CPL 0,7: farby označené symbolom * 19 | 23,37
- profil oceľovej zárubne od 106 do 150 mm 20 | 24,6
- profil oceľovej zárubne od 155 do 270 mm 41 | 50,43
- profil oceľovej zárubne od 275 do 390 mm 61 | 75,03
- profil oceľovej zárubne od 80 do 100 mm bez príplatku
- výstuž pre samozatvárač v zárubni zárubni 14 | 17,22
- dolný panel (sada pre obe strany) 121 | 148,83
- dolný vetrací panel (sada pre dve strany) 128 | 157,44
- horný panel (sada pre dve strany) 121 | 148,83
- mriežka z nehrdzavejúcej ocele 90 | 110,7
- kľučka so štítom (str. 225)



Univerzálne dvere do hospodárskych miestností, model 2 Sivá



LAVÉ / PRAVÉ



70 - 90



Bezpodlaždrážková



Pozinkovaný plech



kľučka



vetračia mriežka

pravé alebo ľavé?
univerzálne!

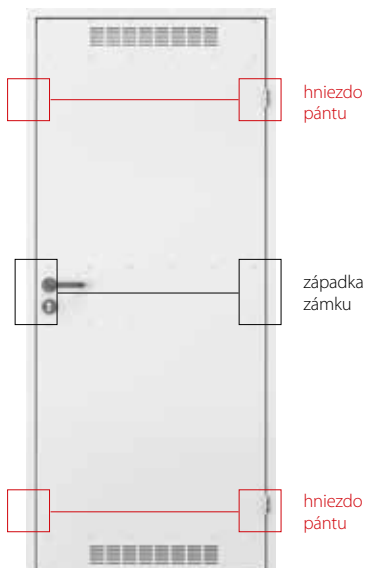

predná časť krídla



zadná časť krídla

V cene kompletu dverí

- krídlo
- zárubňa
- kľučka
- zámok



Priemyselný dizajn
W.121254

SYSTEM OCHRANY OCELOVÝCH POVRCHOV



od 271 | **333,33**

cena dverí netto | brutto (EUR)

Univerzálne dvere do hospodárskych miestností a pivničných boxov

Farebné prevedenie

Pozrite si väčšie vzorky [➔ 170](#)

Pozinkovaný plech



Polyesterová farba Premium (SKUPINA I)



Biela MATNÁ



Šedá MATNÁ



Antracit
Štruktúra

Polyesterová farba Premium (SKUPINA II)



Čierna
Štruktúra

CENNÍK NETTO | BRUTTO EUR (pozor na PRÍPLATKY)

MODELY	Pozinkovaný plech	Polyesterová farba Premium sk. I
plné	271 333,33	300 369
model 2 (s ventiláciou)	276 339,48	305 375,15

TECHNICKÉ INFORMÁCIE

KOMPLET DVERÍ OBSAHUJE

- Krídlo (lakovaný plech, pozinkovaný)
- Vetracia mriežka (voliteľné)
- Dva štandardné čapové pánty
- Zámok na cylindrickú vložku
- Ekonomická, plastová kľučka s okrúhlym štítom a rozetou
- Oceľová rohová zárubňa

ZÁRUBŇA

- Oceľová rohová zárubňa so šírkou profilu 48 mm. Vyrobené z obojstranne žiarovo pozinkovaného oceľového plechu s hrúbkou 0,8 mm.

POZNÁMKY

- Norma EN 14351-2
- Vďaka symetrickému dizajnu dverí a univerzálnemu kovaniu (zámok, pánty) sa dajú namontovať ako pravé alebo ľavé dvere.
- **Pozinkovaný oceľový plech vystužený v troch úrovniach.**

PRÍPLATKY

- Polyesterová farba Premium – SKUPINA II

19 | 23,37



Steel BASIC, Sivá



80 - 100



40 mm



Polodrážková



Pozinkovaný plech



záмок a kľučka



ventilačná mriežka



prášково lakovaný prah
(Steel Basic PLUS)



odkvapnica (Steel BASIC PLUS)



výplň "voština"



výplň polystyrén

V cene kompletu interiérových dverí Steel BASIC

- krídlo
- zárubňa
- kľučka
- konštrukcia z pozinkovaného plechu

od 625 | **768,75**
cena krídla netto | brutto (EUR)

Steel BASIC, Steel BASIC PLUS

Farebné prevedenie

Pozrite si väčšie vzorky → 170



CENNÍK NETTO | BRUTTO EUR (pozor na PRÍPLATKY)

Steel BASIC (interiérové)		80	90	100
Krídlo Steel BASIC výplň "voština"	Pozinkovaný plech	216 265,68	226 277,98	243 298,89
	Poťahovaný plech	238 292,74	248 305,04	266 327,18
Krídlo Steel BASIC polystyrén	Pozinkovaný plech	250 307,5	260 319,8	278 341,94
	Poťahovaný plech	272 334,56	283 348,09	300 369
Dvere Steel BASIC výplň "voština"	Pozinkovaný plech	293 360,39	303 372,69	321 394,83
	Poťahovaný plech	317 389,91	327 402,21	344 423,12
Dvere Steel BASIC polystyrén	Pozinkovaný plech	328 403,44	338 415,74	355 436,65
	Poťahovaný plech	351 431,73	362 445,26	379 466,17
Steel BASIC PLUS (vonkajšie)		80	90	100
Dvere Steel BASIC PLUS polystyrén	Poťahovaný plech	381 468,63	393 483,39	410 504,3

TECHNICKÉ INFORMÁCIE

KOMPLET DVERÍ OBSAHUJE

- Krídlo (0,5 mm hrubý plech: pozinkovaný alebo pozinkovaný pokrytý polyesterom)
- Dva štandardné čapové pánty
- Zámok na cylindrickú vložku
- Komplet kľučiek so štítni
- Zárubňa (pozinkovaný plech)
- Prah (Steel BASIC PLUS)
- Odkvapnica (Steel BASIC PLUS) (pozri príplatky)

KOMPLET DVERÍ OBSAHUJE

- Krídlo (0,5 mm hrubý plech: pozinkovaný alebo pozinkovaný pokrytý polyesterom)
- Dva štandardné čapové pánty
- Zámok na cylindrickú vložku

ZÁRUBŇA

- Oceľová rohová zárubňa so šírkou profilu 64 mm (ako Rohová MALÁ PLUS).
- Vyrobená z oceleového plechu hrúbky 1,2 mm, pozinkovaná alebo práškovo lakovaná.
- Zárubňa pre dvere Steel BASIC je vybavená prítlačným tesnením, pre dvere Steel BASIC PLUS prítlačným tesnením tesniacim dvere po celom obvode.
- Zárubňa vyhotovená ako smerová (pravá/lavá), určená na osadenie na hotovú podlahu.

POZNÁMKY

- Steel BASIC: norma EN 14351-2 interiérové dvere.
- STEEL BASIC PLUS: EN 14351-1 exteriérové dvere.
- Dvere Steel BASIC sú vyhotovené v investičnej norme, pozri str. 162, TABUĽKA 3.
- Krídlo Steel BASIC vyrábame v investičnej aj poľskej norme.
- Dvere Steel BASIC Plus otvárané dovnútra sú vybavené odkvapom (pozri príplatky).
- Vzhľadom na povahu použitého materiálu (lakovaný plech) sú farby výrobkov podobné farbám uvedeným v palete RAL.

PRÍPLATKY

- ventilačná mriežka (Steel BASIC) 14 | 17,22
- odkvapnica (Steel BASIC PLUS) 9 | 11,07



Steel SOLID, plné, Sivá



60 - 100



120 - 200



40 mm



Polodrážková



Pozinkovaný plech



plné



model 1



model 2



model 3



model 4



model 5

V cene

- krídlo
- konštrukcia z pozinkovaného plechu

POUŽITIE DVERÍ

- určené na použitie v náročných prevádzkových podmienkach
- technické miestnosti
- priemyselné priestory
- zázemia
- pivnice
- garáže
- dielne
- priemyselné haly
- moderné obytné a kancelárske interiéry (loftový dizajn)

SYSTÉM OCHRANY OCELOVÝCH POVRCHOV



výplň "voština"



výplň polystyrén

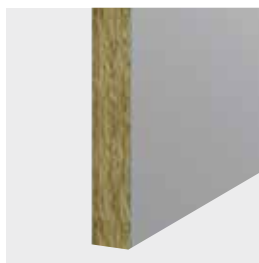

výplň z minerálnej vlny

od 307 | **377,61**

cena krídla netto | brutto (EUR)

Steel SOLID

Farebné prevedenie

Pozrite si väčšie vzorky → 170



K Možnosť vyrobiť v neštandardných farbách cez PORTA KONTRAKT.

CENNÍK NETTO | BRUTTO EUR (pozor na PRÍPLATKY)

Modely	Polyesterová farba Premium sk. I	Polyesterová farba Premium sk. I	Oceleový plech laminovaný PVC	Nehrdzavejúca oceľ
výplň: "voština"	štandardný rámik	rámik z nehrdzavejúcej ocele 45°	rámik z nehrdzavejúcej ocele 45°	rámik z nehrdzavejúcej ocele
plné	307 377,61	-	436 536,28	781 960,63
1,2,3	369 453,87	419 515,37	551 677,73	919 1 130,37
4	-	543 667,89	676 831,48	1 013 1 245,99
5	436 536,28	488 600,24	616 757,68	-

Modely	Pozinkovaný plech	Oceleový plech laminovaný PVC	Nehrdzavejúca oceľ
výplň: polystyrén	štandardný rámik	rámik z nehrdzavejúcej ocele 45°	rámik z nehrdzavejúcej ocele 45°
plné	307 377,61	436 536,28	805 990,15
4	547 672,81	672 826,56	1 036 1 274,28

Modely	Polyesterová farba Premium sk. I	Oceleový plech laminovaný PVC	Nehrdzavejúca oceľ
výplň: minerálna vlna	štandardný rámik	rámik z nehrdzavejúcej ocele 45°	rámik z nehrdzavejúcej ocele 45°
plné	358 440,34	482 592,86	855 1 051,65

TECHNICKÉ INFORMÁCIE

KOMPLET DVERÍ OBSAHUJE

- Krídlo (práškovolakový plech s hrúbkou 0,6 mm, pozinkovaný)
- Dva štandardné čapové pánty (tri pánty v krídle s rozmerom "100")
- Zámok na cylindrickú vložku
- Tvrdené priehľadné alebo matné sklo

DEDIKOVANÉ ZÁRUBNE

- Zárubňa Rohová MALÁ PLUS, Rohová VELKÁ
- Zárubňa REGULOVANÁ (štandard)
- Oceleová zárubňa PORTA SYSTEM

POZNÁMKY

- Norma EN 14351-2
- **Krídla s polystyrénovou výplňou nie sú k dispozícii v lakovaných verziách.**
- Pre krídla pokryté PVC laminátom je zasklenie možné iba s plochým nerezovým rámikom.
- Možnosť ľubovoľne kombinovať rozmery dverných krídel pri dvojkrídlových dverách.
- Dvojkrídla z nerezového plechu dostupné len cez PORTA KONTRAKT.

PRÍPLATKY

- rozmer "100" (krídla z pozinkovaného plechu) 20 | 24,6
- rozmer "100" (krídla z nehrdzavejúcej ocele) 49 | 60,27
- Polyesterová farba Premium – SKUPINA II 19 | 23,37
- farba Antracitová štruktúra, PVC plech Antracit 11 | 13,53
- vetracie otvory alebo mriežka (krídlo z pozinkovaného plechu) 14 | 17,22
- ventilačné otvory alebo ventilačná mriežka (krídlo z pozinkovaného plechu) kontraktová možnosť
- zosilnenie pre samozatvárač 10 | 12,3
- kľučka so štitom (str. 225)



KAKADU



Akustické Dvere

Akustické 27 dB	68
Akustické 32 dB	70
INNOVO 37 dB	72
SILENCE 37 dB, EI 30	74
INNOVO 42 dB	76
Akustické 42 dB	78

KARAOKE & BAR / KAKADU Varšava
/ **Fotograf:** Tomo Yarmush

KONTRAKTOVÉ RIEŠENIE
Akustické 42 dB so zárubňou regulovanou Porta System 42 dB



Akustické 27 dB, Biela Štruktúra, kľučka Gardo Oval Top

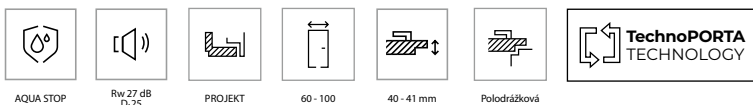

záмок na cylindrickú vložku



trojdielny pánt

všetky dostupné modely nájdete na strane 109

V cene kompletu dverí

- krídlo
- zárubňa

DVERE MAJÚ TRIEDU ZVUKOVEJ IZOLÁCIE:

Rw=27 dB (27÷31 dB)*

* Podrobné výsledky testov sú k dispozícii u výrobcu

CENNÍK NETTO | BRUTTO EUR (pozor na PRÍPLATKY)

27 dB

typ zárubne	(3) Laminát CPL 0,2	(3) Laminát CPL 0,7	(4) Synchronná doska 3 mm (vertikálne usporiadanie)	Prírodné dyhy
Oceľová	578 710,94	622 765,06	622 765,06	764 939,72
regulovaná rozsah A	572 703,56	617 758,91	617 758,91	884 1 087,32

od 572 | **703,56**
cena dverí netto | brutto (EUR)

Akustické 27 dB

Pozrite si väčšie vzorky → 170

Farebné prevedenie

Laminát CPL

(3) Uni Color



Biela Štruktúra

Sivá Euroinvest Štruktúra

Antracit Štruktúra

Čierna Štruktúra

(3) Modern

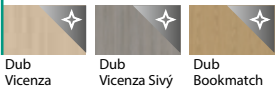

Dub Vicenza

Dub Vicenza Sivý

Dub Bookmatch

(3) Traditional

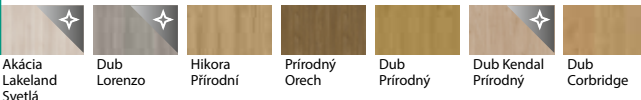

Akácia Lakeland Svetlá

Dub Lorenzo

Hikora Prírodná

Prírodný Orech

Dub Prírodný

Dub Kendal Prírodný

Dub Corbridge

Laminát CPL Matný

(3) Rustic



Dub Craft Zlatý

(4) Uni Color



Kašmír

Piesková Sivá

Zaprášená Sivá

Synchronná doska 3 mm

(4) Modern



Dub Casella Biely

Dub Casella Prírodný

Dub Casella Hnedý

Dub Casella Marone

(4) Rustic



Halifax Prírodný

Halifax Tabak

Dub Sherman

Prírodná dyha

Prírodná dyha



Dub Matný

Dub 1

Jaseň

Orech

Prírodná dyha Select Matná

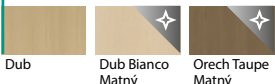

Dub

Dub Bianco Matný

Orech Taupe Matný

Prírodná dyha Dub Satin

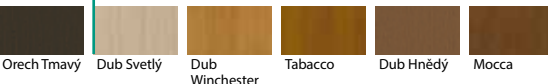

Dub Svetlý

Dub Winchester

Tabacco

Dub Hnedý

Mocca

Prírodná dyha Uni

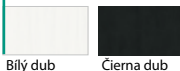

Biely dub

Čierna dub

VŠIMNITE SI! Číslo v zátvorke, napr. (1), označuje povrchovú skupinu.

POZOR! Prírodné dyhy (okrem Prírodná dyha Jaseň a Orech) dostupné s vertikálnou alebo horizontálnou štruktúrou (platí pre krídla).

TECHNICKÉ INFORMÁCIE

PRÍSLUŠENSTVO

- Tri čapové pánty (zárubňa regulovaná PORTA SYSTEM 27 dB) alebo trojdielne pánty (oceľová zárubňa 27 dB)
- Zámok prispôsobený pre cylindrickú vložku
- Padací prah
- Tesnenie v zárubni
- Zárubňa
- V prevedení CPL a Synchronná doska 3 mm sú boky krídla pokryté ABS páskou.

ZÁRUBNE

- Zárubňa PORTA SYSTEM regulovaná. Uvedená cena dverí zahŕňa zárubňu s rozšahom šírky "A".
- Oceľová rohová zárubňa, so šírkou 100 mm.
- Zárubňa PROJEKT BIS, PROJEKT Premium.

POZNÁMKY

- Národné technické posúdenie ITB-KOT-2017/0096 vydanie 2.
- Uvedené ceny dverí 27 dB so zárubňou regulovanou sa vzťahujú na dvere so zárubňou pre najužšiu šírku muriva.
- Trieda akustickej izolácie $R_w=27$ dB (rozsah 27÷31 dB) $D_1=25$ dB.
- Rozmer "60" len pre hladké krídla.
- Spodná hrana krídla v syntetickom vyhotovení zabezpečená proti vlhkosti technológiou TechnoPORTA a AQUA STOP.

PRÍPLATKY

- rozmer "100" 20 | 24,6
- hmoždinky alebo montážne kotvy (oceľová zárubňa) 13 | 15,99
- nastaviteľný protiplech zámku v oceľovej zárubni 9 | 11,07
- trojdielne pánty so zárubňou. PORTA SYSTEM 27 dB 44 | 54,12
- modely zo skupiny J (z jednej strany / z oboch strán – cena x 2) 17 | 20,91
- zárubňa: polyesterová farba Premium – skupina II 8 | 9,84
- árubňa: polyesterová farba Premium – skupina III 19 | 23,37
- zárubňa: laminát CPL 0,2; farby označené symbolom * 19 | 23,37
- zárubňa: laminát CPL 0,2; 4. cenová skupina Uni Kolor 28 | 34,44
- zárubňa: Prírodná dyha Čierna 56 | 68,88
- zárubňa: Prírodná dyha Dub Satin (ostatné farby) 19 | 23,37
- zárubňa: Prírodná dyha Dub Satin Biely 56 | 68,88
- zárubňa: Prírodná dyha Orech 30 | 36,9
- krídlo: 3 mm synchronná doska v zvislom usporiadaní 48 | 59,04
- krídlo: laminát CPL 0,2 a CPL 0,7; farby označené symbolom * 19 | 23,37
- krídlo: laminát CPL 0,2; 4. cenová skupina Uni Kolor 28 | 34,44
- krídlo: model so zmiešaným usporiadaním Prírodná dyha Dub, Jaseň, Orech 111 | 136,53
- krídlo: model so zmiešaným usporiadaním Prírodná dyha Select 111 | 136,53
- krídlo: Prírodná dyha Dub Satin (ostatné farby) 28 | 34,44
- krídlo: Prírodná dyha Dub Satin Biely 111 | 136,53
- krídlo: Prírodná dyha Orech 48 | 59,04
- krídlo: Prírodná dyha Select Čierna 111 | 136,53
- profil oceľovej zárubne pre PROJEKT BIS 20 | 24,6
- profil oceľovej zárubne pre PROJEKT Premium 33 | 40,59
- profil oceľovej zárubne od 101 do 150 mm 20 | 24,6
- profil oceľovej zárubne od 151 do 270 mm 41 | 50,43
- profil oceľovej zárubne od 271 do 390 mm 61 | 75,03
- profil oceľovej zárubne od 80 do 100 mm bez príplatku
- zosilnenie pre samozatvárač v zárubni PORTA SYSTEM 14 | 17,22
- zosilnenie pre samozatvárač dverí - krídlo 27 dB 10 | 12,2
- zosilnenie pre samozatvárač v zárubni zárubni 14 | 17,22
- kľučka so štítom (str. 225)



Akustická 32 dB, Biela

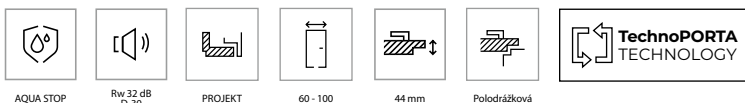

záмок na cylindrickú vložku



trojdielny pánt

všetky dostupné modely nájdete na strane 109

V cene kompletu dverí

- krídlo
- zárubňa

DVERE MAJÚ TRIEDU ZVUKOVEJ IZOLÁCIE:

Rw=27 dB (27±31 dB)*

* Podrobné výsledky testov sú k dispozícii u výrobcu

CENNÍK NETTO | BRUTTO EUR (pozor na PRÍPLATKY)

32 dB

typ zárubne	(3) Laminát CPL 0,2	(3) Laminát CPL 0,7	(4) Synchronná doska 3 mm (vertikálne usporiadanie)	Prírodné dyhy
oceľová rohová	648 797,04	693 852,39	693 852,39	834 1 025,82
regulovaná rozsah A	634 779,82	679 835,17	679 835,17	938 1 153,74
regulovaná rozsah B, C	660 811,8	705 867,15	705 867,15	971 1 194,33
regulovaná rozsah D, E	676 831,48	721 886,83	721 886,83	986 1 212,78
regulovaná rozsah F	684 841,32	729 896,67	729 896,67	1 002 1 232,46
regulovaná rozsah G, H	705 867,15	750 922,5	750 922,5	1 022 1 257,06
regulovaná rozsah I, J, K	724 890,52	769 945,87	769 945,87	1 048 1 289,04

od 634 | **779,82**
cena dverí netto | brutto (EUR)

Akustické 32 dB

Pozrite si väčšie vzorky → 170

Farebné prevedenie

Laminát CPL

(3) Uni Color



(3) Modern

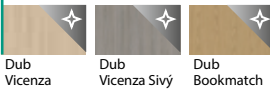

(3) Traditional

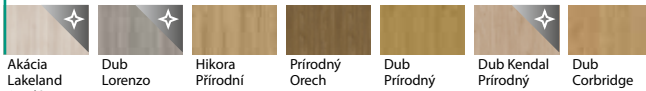

Laminát CPL Matný

(3) Rustic



(4) Uni Color



Synchronná doska 3 mm

(4) Modern



(4) Rustic

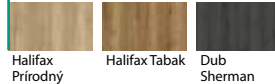

Prírodná dyha

Prírodná dyha



Prírodná dyha Select Matná



Prírodná dyha Dub Satin

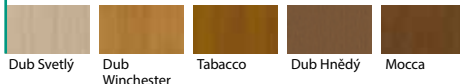

Prírodná dyha Uni



VŠIMNITE SI! Číslo v zátvorke, napr. (1), označuje povrchovú skupinu.

POZOR! Prírodné dyhy (okrem Prírodná dyha Jaseň a Orech) dostupné s vertikálnou alebo horizontálnou štruktúrou (platí pre krídla).

TECHNICKÉ INFORMÁCIE

PRÍSLUŠENSTVO

- Tri trojdielne pánty
- Záмок prispôsobený pre cylindrickú vložku
- Padací prah
- Tesnenie v zárubni
- Zárubňa
- V prevedení CPL a Synchronná doska 3 mm sú boky krídla pokryté ABS páskou.

ZÁRUBNE

- Zárubňa PORTA SYSTEM regulovaná zosilnená.
- Oceleová rohová zárubňa, so šírkou 100 mm.
- Zárubňa PROJEKT BIS, PROJEKT Premium.

POZNÁMKY

- Národné technické posúdenie ITB-KOT-2017/0007 vydanie 2.
- Trieda akustickej izolácie $R_w=32$ dB (rozsah 32÷36 dB) $D_{f,3000}=30$ dB.
- 32 dB dverné krídlo prispôsobené na montáž samozatvárača.
- Rozmer "60" len pre hladké krídla.
- Spodná hrana krídla v syntetickom vyhotovení zabezpečená proti vlhkosti technológiou TechnoPORTA a AQUA STOP.

PRÍPLATKY

- rozmer "100" 20 | 24,6
- hmoždinky alebo montážne kotvy (oceľová zárubňa) 13 | 15,99
- nastaviteľný protiplech zámku v oceľovej zárubni 9 | 11,07
- modely zo skupiny J (z jednej strany / z oboch strán – cena x 2) 17 | 20,91
- zárubňa: polyesterová farba Premium – skupina II 8 | 9,84
- zárubňa: polyesterová farba Premium – skupina III 19 | 23,37
- zárubňa: laminát CPL 0,2: farby označené symbolom * 19 | 23,37
- zárubňa: laminát CPL 0,2: 4. cenová skupina Uni Kolor 28 | 34,44
- zárubňa: Prírodná dyha Čierna 56 | 68,88
- zárubňa: Prírodná dyha Dub Satin (ostatné farby) 19 | 23,37
- zárubňa: Prírodná dyha Dub Satin Biely 56 | 68,88
- zárubňa: Prírodná dyha Orech 30 | 36,9
- krídlo: 3 mm synchronná doska v zvislom usporiadaní 48 | 59,04
- krídlo: laminát CPL 0,2 a CPL 0,7: farby označené symbolom * 19 | 23,37
- krídlo: laminát CPL 0,2: 4. cenová skupina Uni Kolor 28 | 34,44
- krídlo: model so zmiešaným usporiadaním Prírodná dyha Dub, Jaseň, Orech 111 | 136,53
- krídlo: model so zmiešaným usporiadaním Prírodná dyha Select 111 | 136,53
- krídlo: Prírodná dyha Dub Satin (ostatné farby) 28 | 34,44
- krídlo: Prírodná dyha Dub Satin Biely 111 | 136,53
- krídlo: Prírodná dyha Orech 48 | 59,04
- krídlo: Prírodná dyha Select Čierna 111 | 136,53
- profil oceľovej zárubne pre PROJEKT BIS 20 | 24,6
- profil oceľovej zárubne pre PROJEKT Premium 33 | 40,59
- profil oceľovej zárubne od 101 do 150 mm 20 | 24,6
- profil oceľovej zárubne od 151 do 270 mm 41 | 50,43
- profil oceľovej zárubne od 271 do 390 mm 61 | 75,03
- profil oceľovej zárubne od 80 do 100 mm bez príplatku (str. 225)
- kľučka so štítom



INNOVO 37 dB, Čierna

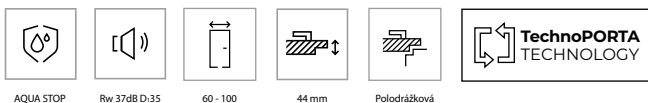

AQUA STOP

Rw 37dB D-35

60 - 100

44 mm

Polodrážková



záмок na cylindrickú vložku



automatický padací prah



trojdielne pánty

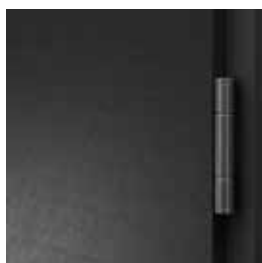

trojdielne pánty

všetky dostupné modely nájdete na strane 109

V cene kompletu dverí

- krídlo
- zárubňa

DVERE PORTA INNOVO 37 dB MAJÚ TRIEDU ZVUKOVEJ IZOLACIE:

- Rw=37 dB (37÷41 dB)

CENNÍK NETTO | BRUTTO EUR (pozor na PRÍPLATKY)

typ zárubne	(3) Laminát CPL 0,2	(3) Laminát CPL 0,7	(4) Synchronná doska 3 mm (vertikálne usporiadanie)
Ocelová	772 949,56	817 1 004,91	817 1 004,91
regulovaná rozsah C	841 1 034,43	886 1 089,78	886 1 089,78
regulovaná rozsah D-E	874 1 075,02	919 1 130,37	919 1 130,37
regulovaná rozsah F-H	883 1 086,09	928 1 141,44	928 1 141,44
regulovaná rozsah I-K	909 1 118,07	953 1 172,19	953 1 172,19

od 772 | **949,56**
cena dverí netto | brutto (EUR)

INNOVO 37 dB

Pozrite si väčšie vzorky → 170

Farebné prevedenie

Laminát CPL

(3) Uni Color



(3) Modern

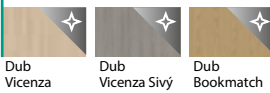

(3) Traditional



Laminát CPL Matný

(3) Rustic



(4) Uni Color



Synchronná doska 3 mm

(4) Modern



(4) Rustic

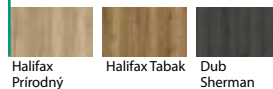

VŠIMNITE SI! Číslo v zátvorke, napr. (1), označuje povrchovú skupinu.

TECHNICKÉ INFORMÁCIE

KONŠTRUKCIA KRÍDLA

Výplň dverného krídla tvorí špeciálna 3-vrstvová akustická konštrukcia INNOVO v ráme z vrstveného ihličnatého dreva. Celok je obložený HDF doskou. Dostupné v polodrážkovej verzii. Hrany krídla sú potiahnuté ABS páskou.

PRÍSLUŠENSTVO

- Dva alebo tri trojdielne pánty
- Zámok s najvyššou triedou použitia 3 podľa PN-EN 12209
- Automatický padací prah

ZÁRUBNE

- Regulovaná zosilnená zárubňa PORTA SYSTEM na hrúbku steny s rozsahom od 120 do 300 mm.
- Oceľová rohová zárubňa so šírkou profilu 100 mm. Vyrobené z obojstranne pozinkovaného oceľového plechu, s hrúbkou 1,5 mm

POZNÁMKY

- Norma EN 14351-2
- Pri použití kovania odlišného od odporúčaného spoločnosťou PORTA je nutné postupovať v súlade s podmienkami uvedenými v záručnom liste.
- K dispozícii len vo verzii hladké s intarziami.
- Krídlo je prispôbené na montáž samozatvárača.
- Dvere sú vybavené zámkom s trňom 9 x 9 mm. Pri výbere dedikovaných kľučiek z ponuky PORTA je potrebné dokúpiť kovovú redukciu zámku 9/8.
- **Spodná hrana zabezpečená proti vlhkosti technológiou TechnoPORTA a AQUA STOP.**

PRÍPLATKY

- rozmer "100" 20 | 24,6
- modely zo skupiny J (z jednej strany / z oboch strán – cena x 2) 17 | 20,91
- zárubňa: polyesterová farba Premium – skupina II 8 | 9,84
- árubňa: polyesterová farba Premium – skupina III 19 | 23,37
- zárubňa: laminát CPL 0,2: farby označené symbolom * 19 | 23,37
- zárubňa: laminát CPL 0,2: 4. cenová skupina Uni Kolor 28 | 34,44
- krídlo: 3 mm synchronná doska v zvislom usporiadaní 48 | 59,04
- krídlo: laminát CPL 0,2 a CPL 0,7: farby označené symbolom * 19 | 23,37
- krídlo: laminát CPL 0,2: 4. cenová skupina Uni Kolor 28 | 34,44
- profil oceľovej zárubne od 101 do 150 mm 20 | 24,6
- profil oceľovej zárubne od 151 do 270 mm 41 | 50,43
- profil oceľovej zárubne od 271 do 390 mm 61 | 75,03
- zosilnenie pre samozatvárač v zárubni PORTA SYSTEM 14 | 17,22
- zosilnenie pre samozatvárač v zárubni zárubni 14 | 17,22
- kľučka so štítom (str. 225)



SILENCE, Dub Vicensa (neštandardné vyhotovenie PORTA KONTRAKT)

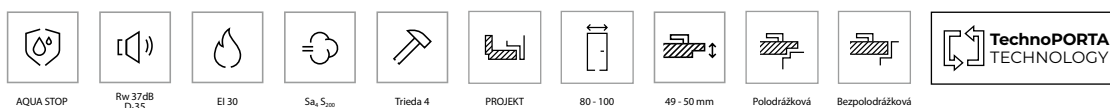

záмок na cylindrickú vložku



objektové pánty



automatický padací prah

všetky dostupné modely nájdete na strane 109

V cene kompletu dverí

- krídlo
- zárubňa

DVERE MAJÚ TRIEDU ZVUKOVEJ IZOLÁCIE:

Rw=37 dB (37÷41 dB)*

* Podrobné výsledky testov sú k dispozícii u výrobcu

CENNÍK NETTO | BRUTTO EUR (pozor na PRÍPLATKY)

37 dB

typ zárubne	(3) Laminát CPL 0,2	(3) Laminát CPL 0,7	(4) Synchronná doska 3 mm (vertikálne usporiadanie)	Prírodné dyhy
oceľová rohová	879 1 081,17	924 1 136,52	924 1 136,52	1 190 1 463,7
MDF polo-drážková	786 966,78	831 1 022,13	831 1 022,13	1 231 1 514,13
MDF bezpolo-drážková	957 1 177,11	1 002 1 232,46	1 002 1 232,46	1 395 1 715,85
regulovaná rozsah C	1 012 1 244,76	1 057 1 300,11	1 057 1 300,11	1 486 1 827,78
regulovaná rozsah D, E	1 043 1 282,89	1 088 1 338,24	1 088 1 338,24	1 517 1 865,91
regulovaná rozsah F, G, H	1 048 1 289,04	1 093 1 344,39	1 093 1 344,39	1 522 1 872,06
regulovaná rozsah I, J, K	1 079 1 327,17	1 124 1 382,52	1 124 1 382,52	1 552 1 908,96

37 dB, EI 30

typ zárubne	(3) Laminát CPL 0,2	(3) Laminát CPL 0,7	(4) Synchronná doska 3 mm (vertikálne usporiadanie)	Prírodné dyhy
oceľová rohová	940 1 156,2	984 1 210,32	984 1 210,32	1 236 1 520,28
MDF polo-drážková	847 1 041,81	891 1 095,93	891 1 095,93	1 278 1 571,94
MDF bezpolo-drážková	1 022 1 257,06	1 067 1 312,41	1 067 1 312,41	1 447 1 779,81
regulovaná rozsah C	1 078 1 325,94	1 122 1 380,06	1 122 1 380,06	1 538 1 891,74
regulovaná rozsah D, E	1 109 1 364,07	1 153 1 418,19	1 153 1 418,19	1 569 1 929,87
regulovaná rozsah F, G, H	1 114 1 370,22	1 159 1 425,57	1 159 1 425,57	1 574 1 936,02
regulovaná rozsah I, J, K	1 145 1 408,35	1 190 1 463,7	1 190 1 463,7	1 603 1 971,69

od 786 | **966,78**
cena dverí netto | brutto (EUR)

SILENCE 37 dB, EI 30

Farebné prevedenie

Pozrite si väčšie vzorky → 170

Laminát CPL

(3) Uni Color



(3) Modern



(3) Traditional

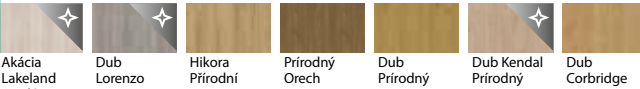

Laminát CPL Matný

(3) Rustic



(4) Uni Color



Synchronná doska 3 mm

(4) Modern



(4) Rustic



Prírodná dyha

Prírodná dyha



Prírodná dyha Select Matná

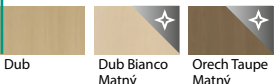

Prírodná dyha Dub Satin



Prírodná dyha Uni



VŠIMNITE SI! Číslo v zátvorke, napr. (1), označuje povrchovú skupinu.

POZOR! Prírodné dyhy (okrem Prírodná dyha Jaseň a Orech) dostupné s vertikálnou alebo horizontálnou štruktúrou (platí pre krídla).

TECHNICKÉ INFORMÁCIE

KONŠTRUKCIA KRÍDLA

Výplň krídla tvorí špeciálna 5-vrstvová akustická konštrukcia PortaSILENCE® v ráme z lepeného ihličnatého dreva. Celok je obložený HDF doskou. Dostupné v polodrážkovej a bezpolodrážkovej verzii. Pri povrchu CPL a synchronnej doske 3 mm sú bočné hrany krídla pokryté ABS páskou.

PRÍSLUŠENSTVO

- Dva zosilnené objektové pánty (regulovaná zárubňa PORTA SYSTEM a bezpolodrážkové verzie, pánt nie je skrytý) alebo tri trojdielne pánty (oceľová polodrážková zárubňa)
- Polodrážková verzia MDF zárubne – 4 čapové pánty
- Záмок s najvyššou triedou použitia 3 podľa PN-EN 12209
- Automatický padací prah

ZÁRUBNE

- Možnosť objednania zárubne v polodrážkovej a bezpolodrážkovej verzii.
- Regulovaná zárubňa PORTA SYSTEM na rozsah steny od 120 do 300 mm. Vyrobená z preglejky.
- Oceľová rohová zárubňa so šírkou profilu 100 mm. Vyrobená z obojstranne pozinkovaného oceľového plechu s hrúbkou 1,5 mm.
- Fixná MDF zárubňa 100 mm.
- Zárubňa PROJEKT BIS, PROJEKT Premium.

POZNÁMKY

- Certifikát o nemennosti parametrov podstaných vlastnosti stavebného výrobku SK01-ZSV-0414
- Národné osvedčenie o stálosti parametrov č. 020-UWB-2978/W
- Aby boli splnené požiadavky stavebného zákona, musí sa, vo väčšine prípadov pri protipožiarnych a/alebo dymotesných dverách použiť samozatvárač.
- Krídlo a MDF zárubňa predprípravené na montáž samozatvárača.
- Zárubňa PORTA System a oceľová zárubňa s možnosťou predprípravy na samozatvárač.
- Protipožiarnie dvere majú byť vybavené kľučkami s oceľovým jadrom.
- Pri použití kovania odlišného od odporúčaného spoločnosťou PORTA je nutné postupovať v súlade s podmienkami uvedenými v záručnom liste.

- Dostupné iba v hladkej verzii a s intarziami.
- Protipožiarnie dvere – intarzie sú dostupné len na oboch stranách.
- Dvere sú vybavené zámkom s trňom 9 x 9 mm. Pri výbere dedikovaných kľučiek z ponuky PORTA je potrebné dokúpiť kovovú redukciu zámku 9/8.
- **Spodná hrana krídla v syntetickom vyhotovení zabezpečená proti vlhkosti technológiou TechnoPORTA a AQUA STOP.**

PRÍPLATKY

- rozmer "100"	20 24,6
- panoramatické kukátko (syntetická fólia)	34 41,82
- modely zo skupiny J (z jednej strany / z oboch strán – cena x 2)	17 20,91
- modely zo skupiny P (z jednej strany, z oboch strán – cena x 2)	52 63,96
- modely zo skupiny R (syntetická dyha, z jednej strany / z oboch strán – cena x 2)	69 84,87
- modely zo skupiny R (prírodná dyha, z jednej strany / z oboch strán – cena x 2)	138 169,74
- zárubňa: polyesterová farba Premium – skupina II	8 9,84
- árubňa: polyesterová farba Premium – skupina III	19 23,37
- zárubňa: laminát CPL 0,2: farby označené symbolom *	19 23,37
- zárubňa: laminát CPL 0,2: 4. cenová skupina Uni Kolor	28 34,44
- zárubňa: Prírodná dyha Čierna	56 68,88
- zárubňa: Prírodná dyha Dub Satin (ostatné farby)	28 34,44
- zárubňa: Prírodná dyha Dub Satin Biely	56 68,88
- zárubňa: Prírodná dyha Orech	30 36,9
- krídlo: 3 mm synchronná doska v zvislom usporiadaní	48 59,04
- krídlo: laminát CPL 0,2 a CPL 0,7: farby označené symbolom *	19 23,37
- krídlo: laminát CPL 0,2: 4. cenová skupina Uni Kolor	28 34,44
- krídlo: model so zmiešaným usporiadaním Prírodná dyha Dub, Jaseň, Orech	111 136,53
- krídlo: model so zmiešaným usporiadaním Prírodná dyha Select	111 136,53
- krídlo: Prírodná dyha Dub Satin (ostatné farby)	28 34,44
- krídlo: Prírodná dyha Dub Satin Biely	111 136,53
- krídlo: Prírodná dyha Orech	48 59,04
- krídlo: Prírodná dyha Select Čierna	111 136,53
- profil oceľovej zárubne pre PROJEKT BIS	20 24,6
- profil oceľovej zárubne pre PROJEKT Premium	33 40,59
- profil oceľovej zárubne od 101 do 150 mm	30 36,9
- profil oceľovej zárubne od 151 do 270 mm	61 75,03
- profil oceľovej zárubne od 271 do 390 mm	92 113,16
- kľučka so štítom	(str. 225)



INNOVO 42 dB, Halifax Natural (neštandardné vyhotovenie PORTA KONTRAKT)



AQUA STOP



Rw 42 dB
D-35



EI 30*



Sa, S_{on}**



80-100



62 mm



Polodrážková



* netýka sa zostavy so zárubňou PORTA SYSTEM
** netýka sa zostavy so zárubňou PORTA SYSTEM a oceľovou



záмок na cylindrickú vložku



automatický padací prah



objektové pánty



objektové pánty

všetky dostupné modely nájdete
na strane 109

V cene kompletu dverí

- krídlo
- zárubňa

**DVERE MAJÚ TRIEDU
ZVUKOVEJ IZOLÁCIE**

- Rw=42 dB (42÷46 dB)

CENNÍK NETTO | BRUTTO EUR (pozor na PRÍPLATKY)

INNOVO 42 dB	(3) Laminát CPL 0,2	(3) Laminát CPL 0,7	(4) Synchronná doska 3 mm (vertikálne usporiadanie)	INNOVO 42 dB + EI 30	(3) Laminát CPL 0,2	(3) Laminát CPL 0,7	(4) Synchronná doska 3 mm (vertikálne usporiadanie)
Oceľová	1 291 1 587,93	1 336 1 643,28	1 388 1 707,24	Oceľová	1 350 1 660,5	1 395 1 715,85	1 447 1 779,81
MDF polodrážková	1 112 1 367,76	1 157 1 423,11	1 219 1 499,37	MDF polodrážková	1 217 1 496,91	1 262 1 552,26	1 324 1 628,52
regulovaná rozsah C	1 247 1 533,81	1 291 1 587,93	1 343 1 651,89				
regulovaná rozsah D-G	1 281 1 575,63	1 326 1 630,98	1 378 1 694,94				
regulovaná rozsah H-K	1 336 1 643,28	1 381 1 698,63	1 433 1 762,59				

od 1 112 | **1 367,76**
cena dverí netto | brutto (EUR)

INNOVO 42 dB

Farebné prevedenie

Pozrite si väčšie vzorky → 170

Laminát CPL

(3) Uni Color



(3) Modern



(3) Traditional



Laminát CPL Matný

(3) Rustic



(4) Uni Color



Synchronná doska 3 mm

(4) Modern



(4) Rustic

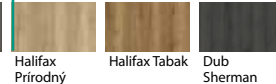

VŠIMNITE SI! Číslo v zátvorke, napr. (1), označuje povrchovú skupinu.

TECHNICKÉ INFORMÁCIE

PRÍSLUŠENSTVO

- Dva objektové pánty – zárubňa PORTA SYSTEM; tri trojdielne pánty – oceľová zárubňa, štyri pánty – zárubňa MDF
- Zámok s najvyššou triedou použitia 3 podľa PN-EN 12209
- Automatický padací prah
- Tesnenie, ktoré vplyvom vysokej teploty napučí - krídlo vo verzii EI 30

ZÁRUBNE

- PORTA SYSTEM zosilnená regulovaná zárubňa s reguláciou na hrúbku steny od 120 mm do 300 mm. Nosníky zárubne sú vyrobené z preglejky.
- Oceľová rohová zárubňa so šírkou profilu 100 mm. Vyrobené z oceľového plechu hrúbky 1,5 mm. Obsahuje zosilnenie pre samozatvárač v štandarde.
- Fixná MDF zárubňa 100 mm Rw=42 dB vybavená pántami nastaviteľnými v troch rovinách. Zárubňu je možné vyrobiť vo verzii s reguláciou prispôbenej šírky steny (od šírky 160 mm) - na kontrakt.

POZNÁMKY

- Produkt je dostupný s Dokumentáciou individuálneho schválenia.
- Trieda zvukovej izolácie Rw=42 dB (rozsah 42÷46 dB).
- Na splnenie podmienok stavebného zákona pri dverách s požiarnou odolnosťou a/alebo dymotesnosťou je potrebné použiť samozatvárač.
- Krídlo a MDF zárubňa predpripravené na montáž samozatvárača.
- Hrana krídla: rám vyhotovený z dubového dreva, lakovaný bezfarebným lakom.

- Protipožiariarne dvere majú byť vybavené kľúčkami s oceľovým jadrom.
- Pri použití kovania odlišného od odporúčaného spoločnosťou PORTA je nutné postupovať v súlade s podmienkami uvedenými v záručnom liste.
- K dispozícii len vo verzii hladké s intarziami.
- Dvere sú vybavené zámkom s trňom 9 x 9 mm. Pri výbere dedikovaných kľúčiek z ponuky PORTA je potrebné dokúpiť kovovú redukciu zámku 9/8.

- Spodná hrana zabezpečená proti vlhkosti v technológii TechnoPORTA a AQUA STOP.

PRÍPLATKY

- rozmer "100" 20 | 24,6
- modely zo skupiny J (z jednej strany / z oboch strán – cena x 2) 17 | 20,91
- zárubňa: polyesterová farba Premium – skupina II 8 | 9,84
- zárubňa: polyesterová farba Premium – skupina III 19 | 23,37
- zárubňa: laminát CPL 0,2; farby označené symbolom * 19 | 23,37
- zárubňa: laminát CPL 0,2; 4. cenová skupina Uni Kolor 28 | 34,44
- krídlo: laminát CPL 0,2 a CPL 0,7; farby označené symbolom * 19 | 23,37
- krídlo: laminát CPL 0,2; 4. cenová skupina Uni Kolor 28 | 34,44
- profil oceľovej zárubne od 101 do 150 mm 20 | 24,6
- profil oceľovej zárubne od 151 do 270 mm 41 | 50,43
- profil oceľovej zárubne od 271 do 390 mm 61 | 75,03
- zosilnenie pre samozatvárač v zárubni PORTA SYSTEM 14 | 17,22
- zosilnenie pre samozatvárač v zárubni zárubni 14 | 17,22
- kľučka so štítom (str. 225)

PURE 57 dB



AQUA STOP



Rw 57dB



netýka sa kompletu so zárubňou PORTA SYSTEM



80 - 100



68 - 69 mm



Polodrážková

Možnosť objednania dverí s akustickou izoláciou Rw = 57 dB PORTA PURE. Produkt je dostupný v štandardných aj neštandardných vyhotoveniach.



Akustické 42 dB, Orech Natural (neštandardné vyhotovenie PORTA KONTRAKT)

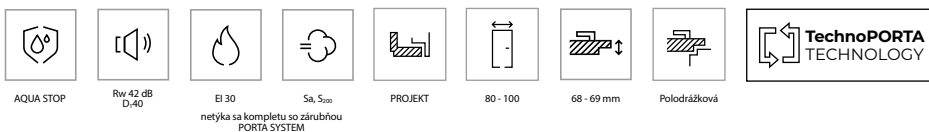

AQUA STOP

Rw 42 dB
D,40

EI 30

Sa, 500

PROJEKT

80 - 100

68 - 69 mm

Polodrážková

TechnoPORTA
TECHNOLOGY

netýka sa kompletu so zárubňou
PORTA SYSTEM

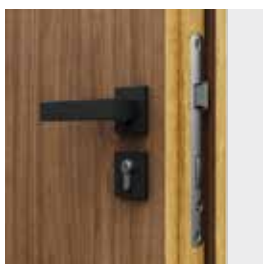

záмок na cylindrickú vložku

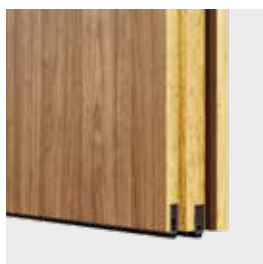

automatické padacie prahy
(verzia so zárubňou PORTA SYSTEM)

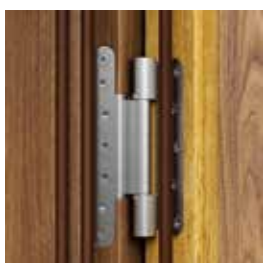

objektové pánty

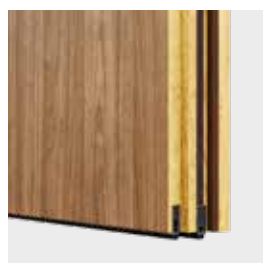

automatické padacie prahy
(verzia s ocelovou a MDF zárubňou)

všetky dostupné modely nájdete
na strane 109

V cene kompletu dverí

- krídlo
- zárubňa

**DVERE MAJÚ TRIEDU ZVUKOVEJ
IZOLÁCIE**

- Rw=42 dB (42÷46 dB)*
- * Podrobné výsledky testov sú k dispozícii u výrobcu

CENNÍK NETTO | BRUTTO EUR (pozor na PRÍPLATKY)

typ zárubne	(3) Laminát CPL 0,2	(3) Laminát CPL 0,7	(4) Synchronná doska 3 mm (vertikálne usporiadanie)	Prírodné dyhy
Oceľová	1 384 1 702,32	1 429 1 757,67	1 474 1 813,02	1 552 1 908,96
MDF (EI30)	1 262 1 552,26	1 307 1 607,61	1 362 1 675,26	1 584 1 948,32
regulovaná rozsah C	1 255 1 543,65	1 300 1 599	1 345 1 654,35	1 581 1 944,63
regulovaná rozsah D-G	1 291 1 587,93	1 336 1 643,28	1 381 1 698,63	1 617 1 988,91
regulovaná rozsah H-K	1 341 1 649,43	1 386 1 704,78	1 431 1 760,13	1 667 2 050,41

od 1 255 | **1 543,65**
cena dverí netto | brutto (EUR)

Akustické 42 dB

Pozrite si väčšie vzorky → 170

Farebné prevedenie

Laminát CPL

(3) Uni Color



(3) Modern

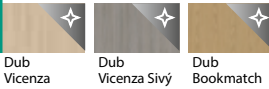

(3) Traditional

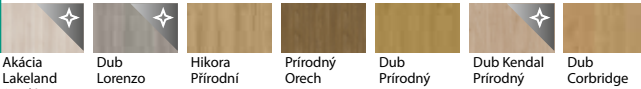

Laminát CPL Matný

(3) Rustic



(4) Uni Color



Synchronná doska 3 mm

(4) Modern



(4) Rustic



Prírodná dyha

Prírodná dyha



Prírodná dyha Select Matná



Prírodná dyha Dub Satin



Prírodná dyha Uni



VŠIMNITE SI! Číslo v zátvorke, napr. (1), označuje povrchovú skupinu.

POZOR! Prírodné dyhy (okrem Prírodná dyha Jaseň a Orech) dostupné s vertikálnou alebo horizontálnou štruktúrou (platí pre krídla).

TECHNICKÉ INFORMÁCIE

PRÍSLUŠENSTVO

- Dva zosilnené objektové pánty, tri pánty pri MDF (EI 30)
- Zámkom s najvyššou triedou použitia 3 podľa PN-EN 12209
- Dva automatické padacie prahy
- Obvodové gumové tesnenie v dvernom krídle a polodrážke zárubne
- Tesnenie, ktoré vplyvom vysokej teploty napučí - krídlo vo verzii EI 30

ZÁRUBNE

- PORTA SYSTEM zosilnená regulovaná zárubňa s reguláciou na hrúbku steny od 120 mm do 300 mm. Nosníky zárubne sú vyrobené z preglejky. Uvedená cena dverí zahŕňa zárubňu s rozsahom šírky "C".
- Ocelová rohová zárubňa so šírkou profilu 120 mm. Vyrobené z oceleového plechu hrúbky 1,5 mm. Obsahuje zosilnenie pre samozatvárač v štandarde.
- Pevná MDF zárubňa 100 mm $R_w = 42$ dB vybavená pántovými lôžkami s reguláciou v troch rovinách. Možné vyhotovenie zárubne vo verzii s reguláciou prispôbenou šírke steny - kontraktová objednávka.
- Zárubňa PROJEKT BIS, PROJEKT Premium.

POZNÁMKY

- Národné technické posúdenie ITB-KOT-2017/0096 vydanie 2.
- Národný certifikát nemennosti užitočných vlastností č. 020-UWB-2985/W (neplatí pre dvere 42 dB na zárubni PS).
- Trieda zvukovej izolácie $R_w = 42$ dB (rozsah 42-46 dB).
- Na splnenie podmienok stavebného zákona pri dverách s požiarou odolnosťou a/alebo dymotesnosťou je potrebné použiť samozatvárač.
- Krídlo je prispôbené na montáž samozatvárača.
- Falc/Hrana krídla: rám vyhotovený z exotického alebo dubového dreva, lakovaný bezfarebným lakom alebo morený.
- Protipožiarne dvere majú byť vybavené kľučkami s oceleovým jadrom.
- Pri použití kovania odlišného od odporúčaného spoločnosťou PORTA je nutné postupovať v súlade s podmienkami uvedenými v záručnom liste.
- Dvere sú vybavené zámkom s trňom 9 x 9 mm. Pri výbere dedikovaných kľučiek z ponuky PORTA je potrebné dokúpiť kovovú redukciu zámku 9/8.
- Spodná hrana krídla v syntetickom vyhotovení zabezpečená proti vlhkosti technológiou TechnoPORTA a AQUA STOP.

PRÍPLATKY

- rozmer "100" 20 | 24,6
- panoramatické kukátko (syntetická fólia) 34 | 41,82
- modely zo skupiny J (z jednej strany / z oboch strán - cena x 2) 17 | 20,91
- zárubňa: polyesterová farba Premium - skupina II 8 | 9,84
- árubňa: polyesterová farba Premium - skupina III 19 | 23,37
- zárubňa: laminát CPL 0,2: farby označené symbolom * 19 | 23,37
- zárubňa: laminát CPL 0,2: 4. cenová skupina Uni Kolor 28 | 34,44
- zárubňa: Prírodná dyha Čierna 56 | 68,88
- zárubňa: Prírodná dyha Dub Satin (ostatné farby) 19 | 23,37
- zárubňa: Prírodná dyha Dub Satin Biely 56 | 68,88
- zárubňa: Prírodná dyha Orech 30 | 36,9
- krídlo: laminát CPL 0,2 a CPL 0,7: farby označené symbolom * 19 | 23,37
- krídlo: laminát CPL 0,2: 4. cenová skupina Uni Kolor 28 | 34,44
- krídlo: model so zmiešaným usporiadaním Prírodná dyha Dub, Jaseň, Orech 111 | 136,53
- krídlo: model so zmiešaným usporiadaním Prírodná dyha Select 111 | 136,53
- krídlo: Prírodná dyha Dub Satin (ostatné farby) 28 | 34,44
- krídlo: Prírodná dyha Dub Satin Biely 111 | 136,53
- krídlo: Prírodná dyha Orech 48 | 59,04
- krídlo: Prírodná dyha Select Čierna 111 | 136,53
- profil ocelevej zárubne pre PROJEKT BIS 20 | 24,6
- profil ocelevej zárubne pre PROJEKT Premium 33 | 40,59
- profil ocelevej zárubne od 101 do 150 mm 30 | 36,9
- profil ocelevej zárubne od 151 do 270 mm 61 | 75,03
- profil ocelevej zárubne od 271 do 390 mm 92 | 113,16
- zosilnenie pre samozatvárač v zárubni PORTA SYSTEM 14 | 17,22
- kľučka so štítom (str. 225)

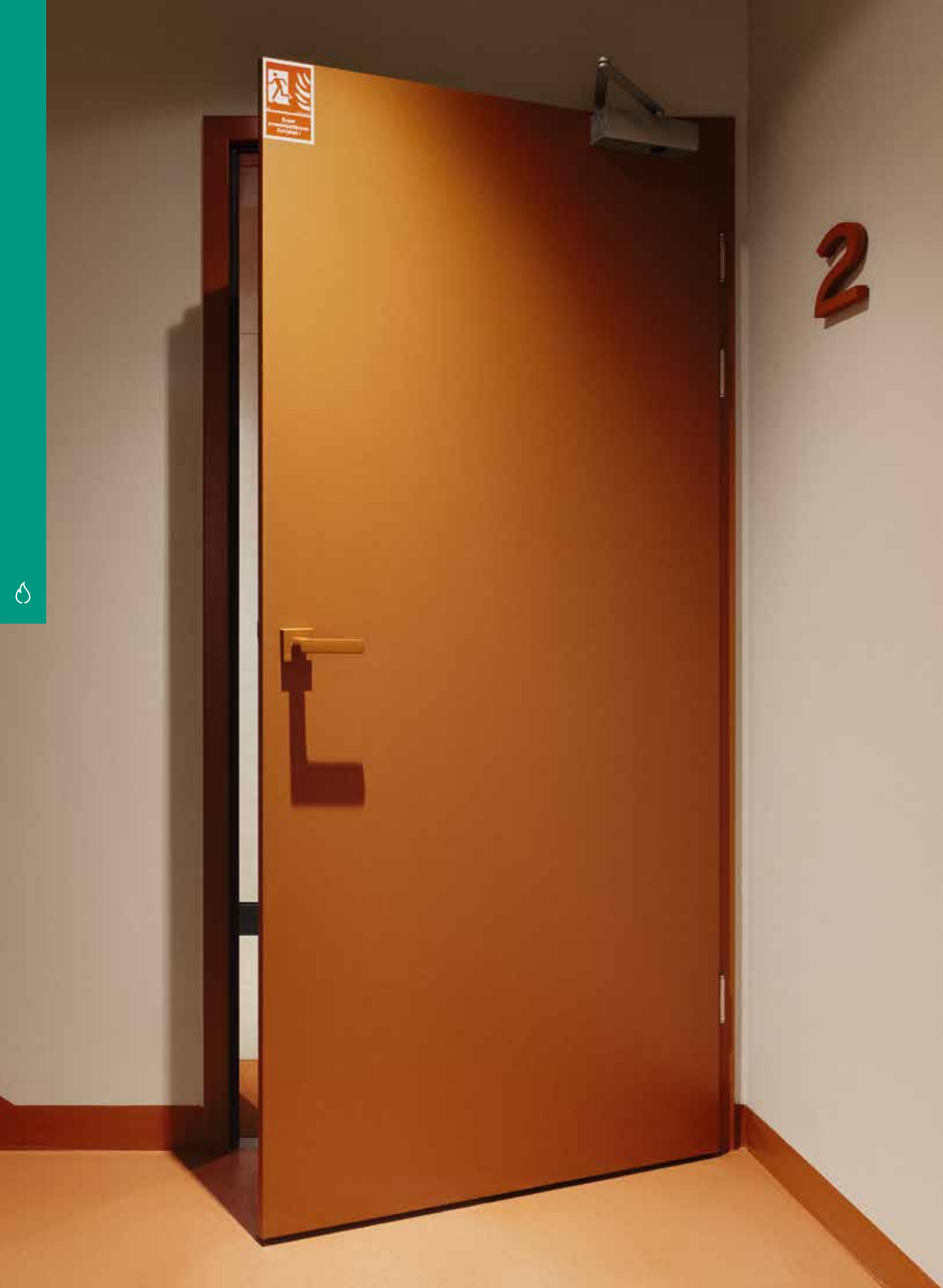

2



Protipožiarné Dvere

Protipožiarné EI 30 / EI 60	82
Steel EI 30 PLUS / Steel EI 60 PLUS	84

MAŁOKACKA Gdynia
/ **Investor:** INVEST KOMFORT

KONTRAKTOVÉ RIEŠENIE
PORTA EI 60



Protipožiarna EI 30, Dub Casella Hnedý

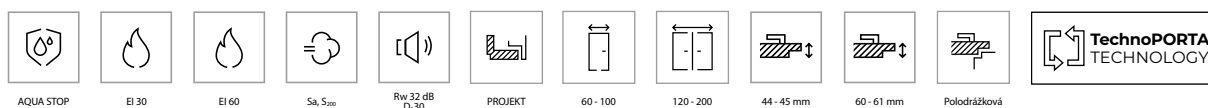

plné (EI 30) model 2 (EI 60) model 3 (EI 30, EI 30 soft) príklady presklení v kontraktovej ponuke (EI 30)

všetky dostupné modely nájdete na strane 109

V cene kompletu dverí

- krídlo
- zárubňa

Dvere EI 30, EI 60 majú triedu akustickej izolácie:

- $R_w=32$ dB (32 ± 36 dB)*

* Podrobné výsledky testov sú k dispozícii u výrobcu

CENNÍK NETTO | BRUTTO EUR (pozor na PRÍPLATKY)

EI 30 SOFT s fixnou MDF zárubňou	(3) Laminát CPL 0,2							
	plné	model 3						
	990 1 217,7	1 278 1 571,94						
MODEL	(3) Laminát CPL 0,2		(3) Laminát CPL 0,7		(4) Synchronná doska 3 mm (horizontálne usporiadanie)		Prírodné dyhy	
	plné	model 2 (len EI 60)/ model 3 (len EI 30)	plné	model 2 (len EI 60)/ model 3 (len EI 30)	plné	model 2 (len EI 60)/ model 3 (len EI 30)	plné	model 2 (len EI 60)/ model 3 (len EI 30)
EI30 s ocelovou zárubňou	850 1 045,5	1 178 1 448,94	895 1 100,85	1 222 1 503,06	895 1 100,85	1 222 1 503,06	1 022 1 257,06	1 350 1 660,5
EI30 s fixnou MDF zárubňou	989 1 216,47	1 317 1 619,91	1 034 1 271,82	1 362 1 675,26	1 055 1 297,65	1 382 1 699,86	1 265 1 555,95	1 593 1 959,39
EI30 s nastaviteľnou MDF zárubňou	1 264 1 554,72	1 591 1 956,93	1 309 1 610,07	1 636 2 012,28	1 329 1 634,67	1 657 2 038,11	1 543 1 897,89	1 871 2 301,33
EI30 regulovaná - rozsah C	851 1 046,73		896 1 102,08		916 1 126,68			
EI30 regulovaná - rozsah D-G	885 1 088,55		930 1 143,9		951 1 169,73			
EI30 regulovaná - rozmery HK	935 1 150,05		980 1 205,4		1 000 1 230			
EI60 s ocelovou zárubňou	1 062 1 306,26	1 531 1 883,13	1 107 1 361,61	1 576 1 938,48	1 107 1 361,61	1 576 1 938,48	1 235 1 519,05	1 704 2 095,92
EI60 s drevenou zárubňou	1 307 1 607,61	1 776 2 184,48	1 351 1 661,73	1 820 2 238,6	1 372 1 687,56	1 841 2 264,43	1 582 1 945,86	2 051 2 522,73

* podrobné informácie nájdete v investičnom katalógu a na webovej stránke www.PORTA.com.pl

EI 30 SOLO	(1) Syntetická fólia	(2) Syntetická fólia	(3) Laminát CPL 0,2	(3) Laminát CPL 0,7 / (4) Synchronná doska 3 mm (horizontálne usporiadanie)
plné	357 428,40	390 468,00	396 475,20	432 518,40

od 357 | **428,40**
cena dverí netto | brutto (EUR)

Protipožiarne EI 30, EI 60

Farebné prevedenie

Pozrite si väčšie vzorky → 170

Laminát CPL

(3) Uni Color



(3) Modern



(3) Traditional

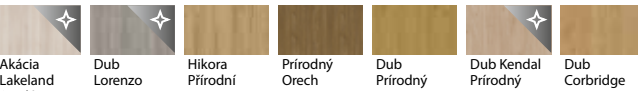

Laminát CPL Matný

(3) Rustic



(4) Uni Color



Synchrónna doska 3 mm

(4) Modern



(4) Rustic



Prírodná dyha

Prírodná dyha



Prírodná dyha Select Matná

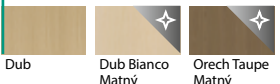

Prírodná dyha Dub Satin



Prírodná dyha Uni



VŠIMNITE! Číslo v zátvorke, napr. (1), označuje povrchovú skupinu.

POZOR! Prírodné dyhy (okrem Prírodná dyha Jaseň a Orech) dostupné s vertikálnou alebo horizontálnou štruktúrou (platí pre krídla).

TECHNICKÉ INFORMÁCIE

PRÍSLUŠENSTVO

- Pánty: dva alebo tri (EI 30); štyri (EI 30 soft, EI 60)
- Záмок prispôsobený pre cylindrickú vložku
- Prieľadné protipožiarne sklo (pevná šírka, nezávislá od rozmeru krídla)
- Tesnenie, ktoré napučí v dôsledku vysokej teploty v krídle dverí
- Automatický padací prah
- V prevedení CPL a Synchrónna doska 3 mm sú boky krídla pokryté ABS páskou.

ZÁRUBNE

- Pevná MDF zárubňa EI 30 100 mm a regulovaná (min. 160 mm) (EI 30, EI 30 SOFT) vybavená regulovanými pántmi – objektové pre EI 30 a regulované čapové pre EI 30 SOFT.
- Drevená zárubňa 120 mm (EI 60) z trojvrstvého lepeného borovicového dreva, vybavená nastaviteľnými čapovými pántmi.
- Ocelová PORTA SYSTEM EI30
- Ocelová rohová zárubňa so šírkou profilu 100 mm. Vyrobená z obojstranne žiarovo pozinkovaného oceleového plechu s hrúbkou 1,5 mm. Vybavená výstužou pre samozatvárač, montážnymi hmoždinkami a trojdielnymi pántmi.
- Zárubňa PROJEKT BIS.
- EI 30: Zárubňa PROJEKT Premium. EI 60: Zárubňa PROJEKT Premium dostupná s Dokumentáciou individuálneho schválenia. Realizácia: Oddelenie kontraktov. Podrobnosti v Investičnom katalógu a na obchodnom oddelení PORTA.

POZNÁMKY

- Certifikát o nemennosti parametrov podstaných vlasnosti stavebného výrobku SK01-ZSV-0405
- Na splnenie podmienok stavebného zákona pri dverách s požiarou odolnosťou a/alebo dymotesnosťou je potrebné použiť samozatvárač.
- Krídlo a zárubne sú prispôbené na montáž samozatvárača.
- Protipožiarne dvere majú byť vybavené kľučkami s ocelovým jadrom.
- Pri použití kovania odlišného od odporúčaného spoločnosťou PORTA je nutné postupovať v súlade s podmienkami uvedenými v záručnom liste.
- Trieda zvukovej izolácie Rw=32 dB (rozsah 32÷36 dB).
- Rozmer "100" nedostupný pre EI 60 v štandardnej ponuke PORTA KONTRAKT.
- EI 30 SOFT nie je k dispozícii v dvojkrídlovej verzii.
- EI 30 Solo je dostupné ako samostatné krídlo so závesmi TKZ Polná so štandardným rozstupom podľa CN a s hĺbkou podlažky 26 mm.
- EI 30 Solo nie je dostupné v dvojkrídlovej verzii.
- **Dolná hrana krídla v syntetickom vyhotovení zabezpečená proti vlhkosti technológiou TechnoPORTA a AQUA STOP.**

PRÍPLATKY

- dvojkrídlové dvere 81 | 99,63
- rozmer "100" pre EI 30 20 | 24,6
- panoramatické kukátko (EI 60, syntetické fólia) 34 | 41,82
- tretí pánt k zárubni MDF 56 | 68,88
- modely zo skupiny J (z jednej strany / z oboch strán – cena x 2) 17 | 20,91
- regulovaná zárubňa: Prírodná dyha Dub Satin Biely 56 | 68,88
- zárubňa: polyesterová farba Premium – skupina II 8 | 9,84
- zárubňa: polyesterová farba Premium – skupina III 19 | 23,37
- zárubňa: laminát CPL 0,2: farby označené symbolom * 19 | 23,37
- zárubňa: laminát CPL 0,2: 4. cenová skupina Uni Kolor 28 | 34,44
- zárubňa: Prírodná dyha Čierna 56 | 68,88
- zárubňa: Prírodná dyha Dub Satin (ostatné farby) 19 | 23,37
- zárubňa: Prírodná dyha Dub Satin Biely 56 | 68,88
- zárubňa: Prírodná dyha Orech 30 | 36,9
- krídlo: 3 mm synchrónna doska v zvislom usporiadaní 48 | 59,04
- krídlo: laminát CPL 0,2 a CPL 0,7: farby označené symbolom * 19 | 23,37
- krídlo: laminát CPL 0,2: 4. cenová skupina Uni Kolor 28 | 34,44
- krídlo: model so zmiešaným usporiadaním Prírodná dyha Dub, Jaseň, Orech 111 | 136,53
- krídlo: model so zmiešaným usporiadaním Prírodná dyha Select 111 | 136,53
- krídlo: Prírodná dyha Dub Satin (ostatné farby) 28 | 34,44
- krídlo: Prírodná dyha Dub Satin Biely 111 | 136,53
- krídlo: Prírodná dyha Orech 48 | 59,04
- krídlo: Prírodná dyha Select Čierna 111 | 136,53
- profil ocelevej zárubne pre PROJEKT BIS 20 | 24,6
- profil ocelevej zárubne EI30 pre PROJEKT Premium 33 | 40,59
- profil ocelevej zárubne od 101 do 150 mm 30 | 36,9
- profil ocelevej zárubne od 151 do 270 mm 61 | 75,03
- profil ocelevej zárubne od 271 do 390 mm 92 | 113,16
- profil ocelevej zárubne od 80 do 100 mm bez príplatku (str. 225)
- kľučka so štítom



Steel EI 30 PLUS, dvojkrídlové plné modely, jednokrídlové model 3, Sivá MATNÁ

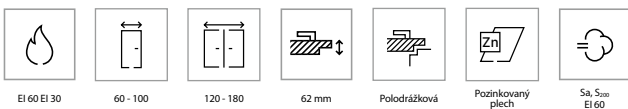

plné



model 2



model 3

V cene kompletu dverí

- krídlo
- zárubňa
- kľučka
- konštrukcia z pozinkovaného plechu

SYSTEM OCHRANY OCELOVÝCH POVRCHOV



automatická závara



záмок s jazýčkom pre cylindrickú vložku, kľučka v zostave



závara zámku hore / dole



napučiavacie tesnenie

od 798 | **981,54**
cena dverí netto | brutto (EUR)

Steel EI 30 PLUS, EI 60 PLUS

Farebné prevedenie

Pozrite si väčšie vzorky ➔ 170

Polyesterová farba Premium (SKUPINA I)



Biela
MATNÁ

Šedá
MATNÁ

Antracit
Struktúra

Polyesterová farba Premium (SKUPINA II)



Čierna
Struktúra

K Možnosť vyrobiť v neštandardných farbách cez PORTA KONTRAKT.

POUŽITIE DVERÍ STEEL EI 30, EI 60:

- verejné budovy
- hotely, penzióny
- dvere do kotolne
- garážové dvere

CENNÍK NETTO | BRUTTO EUR (pozor na PRÍPLATKY)

EI 30 PLUS	Typ Standard – Polyesterová farba Premium, skupina I	
	jednokridlové	dvojkridlové
plné	798 981,54	1 806 2 221,38
model 2	995 1 223,85	2 342 2 880,66
model 3	1 134 1 394,82	2 721 3 346,83
EI 60 PLUS	Typ Standard – Polyesterová farba Premium, skupina I	
	jednokridlové	dvojkridlové
plné	855 1 051,65	1 962 2 413,26
model 2	1 134 1 394,82	2 721 3 346,83
model 3	1 335 1 642,05	3 264 4 014,72
Príplatok k dverám Standard	Typ 1 - Polyesterová farba sk. I	
	jednokridlové	dvojkridlové
EI 30 PLUS, EI 60 PLUS	67 82,41	77 94,71

TECHNICKÉ INFORMÁCIE

PRÍSLUŠENSTVO V CENE KRÍDLA

- Dva technické pánty, jeden z nich je nosný a druhý vďaka pružine vo vnútri umožňuje samozatváranie dverí
- Zadlabávacia západka pre cylindrickú vložku
- Dve trne proti vysadeniu
- Súprava kľučiek s rozetami (objednáva sa samostatne)
- Priehľadné protipožiarne sklo

ZÁRUBNE

- Ocelová rohová zárubňa. Vyrobená z obojstranne žiarovo pozinkovaného ocelového plechu, s hrúbkou 1,5 mm. Zvárané spojenie rohov zárubne (jednokridlové) alebo skladaná zárubňa (dvojkridlové dvere). Vybavená dorazovým tesnením.
- Možnosť objednania ocelevej zárubne v dvoch verziách: smerová zárubňa (pravá ľavá)
- osadenie na pripravenú podlahu – úroveň „0“, prah za príplatok (EI 30 a EI 60).
- smerová zárubňa (pravá/ľavá) - na zaliatie do podlahového poteru - úroveň "-30", prah za príplatok (EI 30 a EI 60).
- Typ 1 - zárubňa vybavená prahom (105 mm)

POZNÁMKY

- DTS-PP60, DTS-PP60-2S:
- Certifikát o nemennosti parametrov podstaných vlastnosti stavebného výrobku SK04-ZSV-3476
- Nedostupné veľkosti pre jednokridlové dvere: "90" - EI 60 model 3, "100" - EI 30, EI 60 modely 2 a 3
- Nedostupné rozmery pre dvojkridlové dvere:
"80" - pasívne krídlo dverí EI 60 model 3,
"90" - pasívne krídlo EI 60 model 2, aktívne a pasívne krídlo EI 60 model 3 a pasívne krídlo EI 30 model 3,
"100" - aktívne a pasívne krídlo EI 30 a EI 60 model 2 a 3, pasívne krídlo EI 60 plný model
- V prípade použitia iného kovania, ako je kovanie navrhnuté spoločnosťou PORTA, je potrebné dodržiavať pokyny uvedené v záručnom liste.

PRÍPLATKY

- | | |
|--|--------------|
| - rozmer "100" - EI 30, EI 60 | 52 63,96 |
| - rozmer "100" - EI 30, EI 60 - dvojkridlové | 103 126,69 |
| - Polyesterová farba Premium – SKUPINA II* | 19 23,37 |
| - zosilnenie pre samozatvárač* | 24 29,52 |

*cena za dvojkridlové dvere

34

46



Dvere proti vlámaniu

AGAT	88
OPAL	90
Steel SECURE	92
KWARC	94
EXTREME RC2, EI 30	96
EXTREME RC3, EI 30	98
EXTREME RC3, EI 45	100
✦ NOVINKA EXTREME RC3, EI 60	102
GRANIT trieda C	104
EXTREME RC4, EI 30	106

TARASY BAŁTYKU Gdańsk
/ **Investor:** ALLCON

KONTRAKTOVÉ RIEŠENIE
PORTA Extreme RC3 s oceľovou zárubňou a stolárskou obkladovou konštrukciou



AGAT, Hladké, Dub Kendal Natural, oceľová zárubňa Běžová MATNÁ, strieborná kľučka Gardo

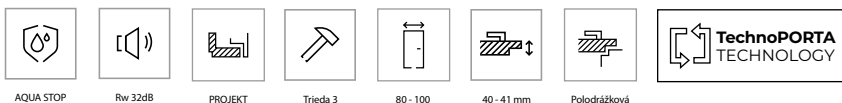

AQUA STOP

Rw 32dB

PROJEKT

Trieda 3

80 - 100

40 - 41 mm

Polodrážková

TechnoPORTA
TECHNOLOGY

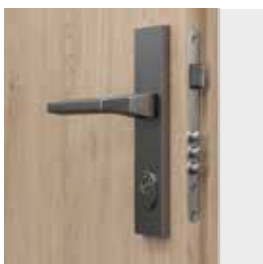

trojbodový kolíkový zámok

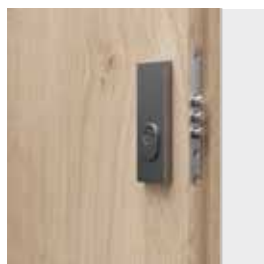

bezpečnostné trne proti vysadeniu

všetky dostupné modely nájdete na strane 109

V cene kompletu dverí

- krídlo
- zárubňa
- oceľový prah

DVERE AGAT

Vystužené dvere AGAT sú vybavené jedným alebo dvoma bodovými zámkami a majú triedu akustickej izolácie Rw=32 dB (32÷36 dB).

AGAT – garážové dvere

ZOSILNENÉ DVERE AGAT S PADACÍM PRAHOM (VOLITEĽNÉ PRÍSLUŠENSTVO) ZARUČUJÚ TESNOSŤ A ODOLNOSŤ VOČI NEPRIAZNIVÝM TEPLOTNÝM ROZDIELOM. PEVNÁ OCEĽOVÁ ZÁRUBŇA A KOLÍKOVÉ ZÁMKY ZARUČUJÚ TRVÁCNOSŤ A SPOĽAHLIVÉ POUŽÍVANIE. SPOZNAJTE ĎALŠIE MOŽNOSTI GARÁŽOVÝCH DVERÍ – STR. 111.

CENNÍK NETTO | BRUTTO EUR (pozor na PRÍPLATKY)

MODELY	(1) Syntetická fólia	(2) Syntetická fólia	(3) Laminát CPL 0,2	(3) Laminát CPL 0,7 / (4) Synchronná doska 3 mm (horizontálne usporiadanie)	Prírodné dyhy
AGAT s oceľovou zárubňou	583 717,09	617 758,91	624 767,52	669 822,87	807 992,61

ODPORÚČAME!

VĎAKA KONŠTRUKCII S POUŽITÍM VRSTVY HLINÍKOVÉHO PLECHU SME DOSIAHLI VÝNIMOČNÚ ODOLNOSŤ VOČI NEPRIAZNIVÝM VPLYVOM ŠPECIFICKÝCH PREVÁDZKOVÝCH PODMIENOK CHARAKTERISTICKÝCH PRE SCHODISKO, ROZDIEL TEPLÔT A VLHKOSTI VZDUCHU.



Farebné prevedenie

Syntetický povrch



Laminát CPL



Laminát CPL Matný



Synchronná doska 3 mm

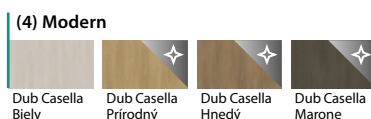

Prírodná dyha

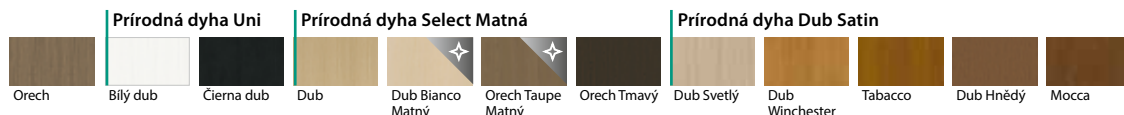

POZOR! Prírodné dyhy (okrem Prírodná dyha Jaseň a Orech) dostupné s vertikálnou alebo horizontálnou štruktúrou (platí pre krídla).

K Overtte možnosti realizácie dverí AGAT RTG v PORTA KONTRAKT.

VŠIMNITE SI! Číslo v zátvorke, napr. (1), označuje povrchovou skupinu.

TECHNICKÉ INFORMÁCIE

KONŠTRUKCIA KRÍDLA

Rám krídla je vyrobený z mäkkého lepeného dreva. Krídlo dverí je dodatočne vystužené vnútorným rámom. Opláštenie krídla sa skladá z hliníkovej vrstvy a drevenej dosky. K dispozícii sú krídla doplnené hliníkovými intarziami v striebornej farbe. Prírodné dyhy upravené polomatným lakom. Vo vyhotovení CPL a synchronná doska 3 mm sú hrany krídla pokryté ABS páskou.

PRÍSLUŠENSTVO V CENE DVERÍ AGAT

- Jeden alebo dva trojbodové zámký pre cylindrickú vložku
- Tri čapové pánty
- Tri trne proti vysadeniu
- Zárubňa vybavená štandardným nerezovým prahom (90 mm)

ZÁRUBNE

- Ocelová rohová zárubňa, šírka profilu 105 mm. Vyhotovená z oceleového plechu, obojstranne pozinkovaného, hrúbky 1,2 mm.
- Vybavená tromi štandardnými čapovými pántmi, obvodovým gumovým tesnením.
- Zárubňa PROJEKT BIS, PROJEKT Premium.

POZNÁMKY

- Národné technické posúdenie ITB-KOT-2017/0096 vydanie 2.
- Príprava na skrátenie (max. 60 mm).
- Trieda zvukovej izolácie Rw=32 dB (rozsah 32±36 dB).
- Prah je súčasťou zárubne.
- **Spodná hrana krídla v syntetickom vyhotovení zabezpečená proti vlhkosti technológiou TechnoPORTA a AQUA STOP.**

PRÍPLATKY

- rozmer "100" 20 | 246
- cylindrické vložky 47 | 57,81
- kukátko 7 | 8,61
- vybavenie zárubne AGAT so 6 montážnymi hmoždinkami 13 | 15,99
- nastaviteľný protiplech zámký v ocelevej zárubni 9 | 11,07
- **NOVINKA!** AGAT: akustický padací prah 34 | 41,82
- modely zo skupiny J (z jednej strany, z oboch strán – cena × 2) 17 | 20,91
- modely zo skupiny P (z jednej strany, z oboch strán – cena × 2) 52 | 63,96
- modely zo skupiny R (syntetická dyha, z jednej strany / z oboch strán – cena × 2) 69 | 84,87
- modely zo skupiny R (prírodná dyha, z jednej strany / z oboch strán – cena × 2) 138 | 169,74
- zárubňa: polyesterová farba – SKUPINA II 8 | 9,84
- zárubňa: polyesterová farba – SKUPINA III 19 | 23,37
- krídlo: 3 mm synchronná doska v zvislom usporiadaní 48 | 59,04
- krídlo: laminát CPL 0,2 a CPL 0,7: farby označené symbolom * 19 | 23,37
- krídlo: laminát CPL 0,2: 4. cenová skupina Uni Kolor 28 | 34,44
- krídlo: model so zmiešaným usporiadaním Prírodná dyha Dub, Jaseň, Orech 111 | 136,53
- krídlo: model so zmiešaným usporiadaním Prírodná dyha Select 111 | 136,53
- krídlo: Prírodná dyha Dub Satin Biely 111 | 136,53
- krídlo: Prírodná dyha Dub Satin (ostatné farby) 28 | 34,44
- krídlo: Prírodná dyha Orech 48 | 59,04
- krídlo: Prírodná dyha Select Čierna 111 | 136,53
- profil ocelevej zárubne pre PROJEKT BIS 20 | 246
- profil ocelevej zárubne pre PROJEKT Premium 33 | 40,59
- profil ocelevej zárubne od 106 do 150 mm 20 | 246
- profil ocelevej zárubne od 151 do 270 mm 41 | 50,43
- profil ocelevej zárubne od 271 do 390 mm 61 | 75,03
- zosilnenie pre samozatvárač v zárubni zárubni 14 | 17,22
- kľučka (str. 226)



OPAL, Hladké, Grafitová matná s oceleovou zárubňou a PORTA LINE, model L.1

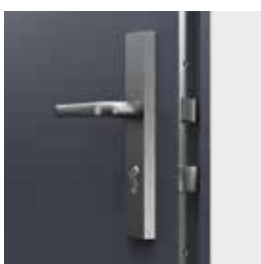
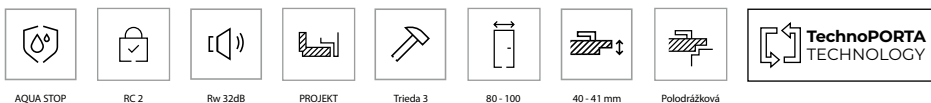

lištový zámok
štvorbodový

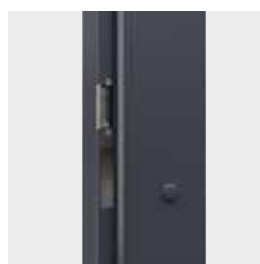
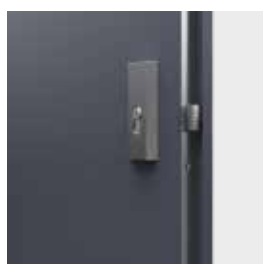

nastaviteľná západka
zámku v oceleovej zárubni
(voliteľná)

všetky dostupné modely nájdete na
strane 109

V cene kompletu dverí

- krídlo
- zárubňa
- oceľový prah

DVERE OPAL

Bezpečnostné dvere OPAL majú triedu zvukovej izolácie $R_w = 32 \text{ dB}$ ($32 \div 36 \text{ dB}$) a triedu odolnosti proti vlámaniu RC 2 podľa PN EN 1627:2012 – za podmienky skompletovania krídla s dedikovanou oceľovou zárubňou PORTA, nerezovým prahom a štítom s kľučkou minimálne 2. triedy odolnosti proti vlámaniu a cylindrickou vložkou minimálne 4. bezpečnostnej triedy.

CENNÍK NETTO | BRUTTO EUR (pozor na PRÍPLATKY)

MODELY	(1) Syntetická fólia	(2) Syntetická fólia	(3) Laminát CPL 0,2	(3) Laminát CPL 0,7 / (4) Synchronná doska 3 mm (horizontálne usporiadanie)	Prírodné dyhy
OPÁL s oceľovou zárubňou	724 890,52	759 933,57	766 942,18	810 996,3	948 1 166,04

ODPORUČAME!

VĎAKA KONŠTRUKCII S POUŽITÍM VRSTVY HLINÍKOVÉHO PLECHU SME DOSIAHLI VÝNIMOČNÚ ODOLNOSŤ VOČI NEPRIAZNIVÝM VPLYVOM ŠPECIFICKÝCH PREVÁDZKOVÝCH PODMIENOK CHARAKTERISTICKÝCH PRE SCHODISKO, ROZDIEL TEPLÔT A VLHKOSTI VZDUCHU.



od 724 | **890,52**
cena dverí netto | brutto (EUR)

OPAL

bezpečnostné dvere RC 2, 32 dB

Pozrite si väčšie vzorky → 170

Farebné prevedenie

Syntetický povrch

(1) Traditional



Wenge White, Borovica Andersen, Orech Bélený, Dub Klasický, Dub Tmavý

(1) Rustic



Borovica Nórska, Akát Sčrbyrný, Dub Craft Zlatý, Dub Mauvella, Agát Medový, Dub Šarlátový

(2) Modern



Dub Salvador Bélený, Dub Salvador Světlý, Dub Arles Prírodný

(2) Traditional



Dub Arles Toffee, Dub Arles Tmavý, Dub Havana

(2) Rustic

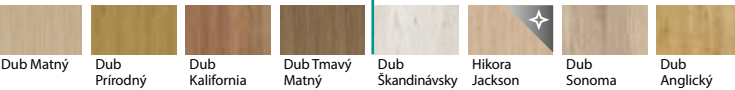

Dub Matný, Dub Prírodný, Dub Kalifornia, Dub Tmavý Matný, Dub Škandinávsky, Hikora Jackson Světlý, Dub Sonoma, Dub Anglický Hamilton, Dub Sibírsky, Hikora Jackson Tmavá

(2) Uni Color



Graft Mat

Laminát CPL

(3) Uni Color



Biela Štruktúra, Sivá Euroinvest Štruktúra, Antracit Štruktúra, Čierna Štruktúra

(3) Modern

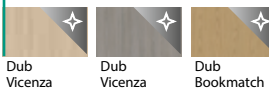

Dub Vicenza, Dub Vicenza Sivá, Dub Bookmatch

(3) Traditional

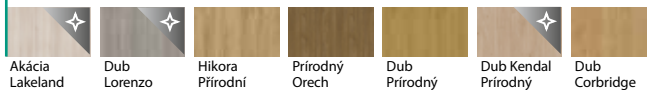

Akácia Lakeland Svetlá, Dub Lorenzo, Hikora Prírodný, Prírodný Orech, Dub Prírodný, Dub Kendal Prírodný, Dub Corbridge

Laminát CPL Matný

(3) Rustic



Dub Craft Zlatý

(4) Uni Color



Kašmír, Piesková Sivá, Zaprašená Sivá

Synchronná doska 3 mm

(4) Modern

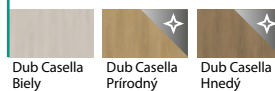

Dub Casella Biely, Dub Casella Prírodný, Dub Casella Hnedý

(4) Rustic



Dub Casella Marone, Halifax Prírodný, Halifax Tabak, Dub Sherman

Prírodná dyha

Prírodná dyha



Dub Matný, Dub 1, Jaseň

Prírodná dyha Uni

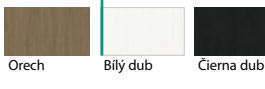

Orech, Biely dub, Čierna dub

Prírodná dyha Select Matná



Dub, Dub Bianco Matný, Orech Taupe Matný, Orech Tmavý

Prírodná dyha Dub Satin

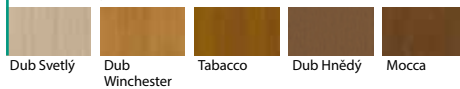

Dub Svetlý, Dub Winchester, Tabacco, Dub Hnedý, Mocca

POZOR! Prírodné dyhy (okrem Prírodná dyha Jaseň a Orech) dostupné s vertikálnou alebo horizontálnou štruktúrou (platí pre krídla).

K Overté možnosti realizácie dverí AGAT RTG v PORTA KONTRAKT.

VŠIMNITE SI! Číslo v zátvorke, napr. (1), označuje povrchovú skupinu.

TECHNICKÉ INFORMÁCIE

KONŠTRUKCIA KRÍDLA

Rám krídla je vyrobený z mäkkého lepeného dreva. Krídlo dverí je dodatočne vystužené vnútorným rámom. Opláštenie krídla sa skladá z hliníkovej vrstvy a drevenej dosky. K dispozícii sú krídla doplnené hliníkovými intarziami v striebornej farbe. Prírodné dyhy upravené polomatným lakom. Vo vyhotovení CPL a synchronná doska 3 mm sú hrany krídla pokryté ABS páskou.

PRÍSLUŠENSTVO V CENE DVERÍ OPAL

- Štvorbodový lištový zámok prispôsobený pre dve cylindrické vložky
- Tri čapové pánty
- Tri tŕne proti vysadeniu
- Oceleová zárubňa vybavená nerezovým prahom (90 mm)

ZÁRUBNE

- Oceleová rohová zárubňa, šírka profilu 105 mm. Vyrobené z obojstranne pozinkovaného oceleového plechu s hrúbkou 1,5 mm.
- Vybavená tromi štandardnými čapovými pántmi, obvodovým gumovým tesnením a šiestimi montážnymi kotvami.
- Zárubňa PROJEKT BIS, PROJEKT Premium.

POZNÁMKY

- Národné technické posúdenie ITB-KOT-2017/0096 vydanie 2.
- Príprava na skrátenie (max. 60 mm).
- Trieda zvukovej izolácie Rw=32 dB (rozsah 32÷36 dB).
- Prah je súčasťou zárubne.
- **Spodná hrana krídla v syntetickom vyhotovení zabezpečená proti vlhkosti technológiou TechnoPORTA a AQUA STOP.**

PRÍPLATKY

- rozmer "100" 20 | 24,6
- cylindrické vložky 47 | 57,81
- kukátko 7 | 8,61
- nastaviteľný protiplech zámku v oceleovej zárubni 9 | 11,07
- modely zo skupiny J (z jednej strany, z oboch strán – cena x 2) 17 | 20,91
- modely zo skupiny P (z jednej strany, z oboch strán – cena x 2) 52 | 63,96
- modely zo skupiny R (syntetická dyha, z jednej strany / z oboch strán – cena x 2) 69 | 84,87
- modely zo skupiny R (prírodná dyha, z jednej strany / z oboch strán – cena x 2) 138 | 169,74
- zárubňa: polyesterová farba – SKUPINA II 8 | 9,84
- zárubňa: polyesterová farba – SKUPINA III 19 | 23,37
- krídlo: 3 mm synchronná doska v zvislom usporiadaní 48 | 59,04
- krídlo: laminát CPL 0,2 a CPL 0,7: farby označené symbolom * 19 | 23,37
- krídlo: laminát CPL 0,2: 4. cenová skupina Uni Kolor 28 | 34,44
- krídlo: model so zmiešaným usporiadaním Prírodná dyha Dub, Jaseň, Orech 111 | 136,53
- krídlo: model so zmiešaným usporiadaním Prírodná dyha Select 111 | 136,53
- krídlo: Prírodná dyha Dub Satin Biely 111 | 136,53
- krídlo: Prírodná dyha Dub Satin (ostatné farby) 28 | 34,44
- krídlo: Prírodná dyha Orech 48 | 59,04
- krídlo: Prírodná dyha Select Čierna 111 | 136,53
- profil oceleovej zárubne pre PROJEKT BIS 20 | 24,6
- profil oceleovej zárubne pre PROJEKT Premium 33 | 40,59
- profil oceleovej zárubne od 106 do 150 mm 20 | 24,6
- profil oceleovej zárubne od 151 do 270 mm 41 | 50,43
- profil oceleovej zárubne od 271 do 390 mm 61 | 75,03
- zosilnenie pre samozatvárač v zárubni zárubni 14 | 17,22
- kľučka (str. 149)



DVERE Steel SECURE, A.0 s kukátkom, Čierna Štruktúra



V cene kompletu dverí

- krídlo
- zárubňa
- oceľový prah
- kľučka
- patentová vložka

Možnosť za príplatok

- prídavný horný zámok



líštový zámok prispôsobený pre dve cylindrické vložky



háč



zosilnený trojdielny pánt



bezpečnostný trň proti vysadeniu



pružinový zatvárač



pružinový zatvárač

POZNÁMKA: vďaka špeciálnym montážnym hmoždinkám nemá zárubňa žiadne ďalšie otvory ani zátky

CENNÍK NETTO | BRUTTO EUR (pozor na PRÍPLATKY)

	Polyesterová farba Premium, skupina I	Oceľový plech laminovaný PVC
Steel SECURE	1 076 1 323,48	1 131 1 391,13

od 1 076 | **1 323,48**
cena dverí netto | brutto (EUR)

Steel SECURE

Bezpečnostné dvere trieda RC 3, EI 30, 37 dB

Farebné prevedenie

Pozrite si väčšie vzorky → 170

Polyesterová farba Premium (SKUPINA I)



Biela
MATNÁ



Antracit
Štruktúra

Polyesterová farba Premium (SKUPINA II)



Cierna
Štruktúra

Oceľový plech laminovaný PVC



Antracit



Dub
Winchester



Dub Zlatý



Orech

SYSTÉM OCHRANY OCEĽOVÝCH POVRCHOV

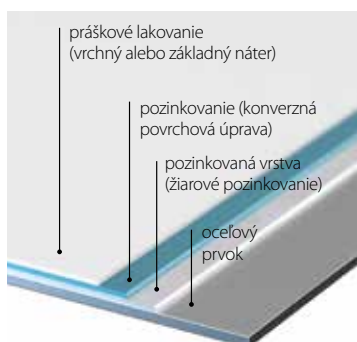

TECHNICKÉ INFORMÁCIE

KONŠTRUKCIA KRÍDLA

Základom konštrukcie sú dvojvrstvové drevené rámy, ktoré sú umiestnené po celom obvode krídla. Výplň krídla je viacvrstvomá, na báze minerálnej vlny. Krídlo je pokryté 0,6 mm pozinkovaným oceľovým plechom, povrchovo upraveným polyesterovou farbou alebo PVC fóliou.

PRÍSLUŠENSTVO V CENE DVERÍ

- Tri trojdielne pánty
- Lištový zámok
- Štyri bezpečnostné tŕne proti vysadeniu
- Dedikovaná kľučka
- Patentová vložka triedy C
- Prah z nehrdzavejúcej ocele
- Výstuž pre samozatvárač v krídle a zárubni

ZÁRUBNE

Oceľová Rohová zárubňa, šírka profilu 100. Vyrobená z obojstranne pozinkovaného oceľového plechu s hrúbkou 1,5 mm. Zárubne sú natreté Polyesterovou práškovou farbou Premium.

POZNÁMKY

- Norma EN 14351-2;
- Norma EN 16034
- Národné osvedčenie o nemennosti parametrov č. 020-UWB-2919/W

PRÍPLATKY

- | | |
|---|------------|
| - rozmer "100" | 56 68,88 |
| - horná cylindrická vložka | 19 23,37 |
| - horný prídavný zámok | 33 40,59 |
| - horný štít | 21 25,83 |
| - kukátko | 7 8,61 |
| - Polyesterová farba Premium – skupina II | 19 23,37 |
| - pružinový zatvárač | 100 123 |



KWARC INTARZIE 6, Biela s oceľovou zárubňou

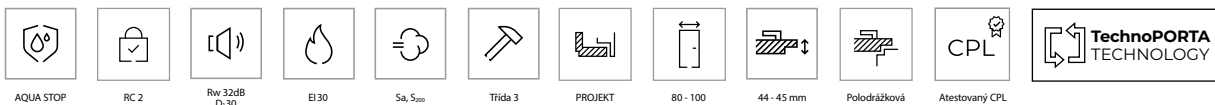

lištový zámok prispôsobený pre dve cylindrické vložky – KWARC Typ III



zosilnené trojprvkové pánty



bezpečnostné trne proti vysadeniu – KWARC Typ III

všetky dostupné modely pozri str. 109

Odolnosť voči vlámaniu RC 2 (typ III)
Akustická izolácia $R_w=34$ dB*
Požiarna odolnosť EI 30
Dymotesnosť

DVERE KWARC

Dvere DT-K32 (KWARC Typ III) vybavené lištovým zámkom

a bezpečnostnými trňami proti vysadeniu majú:

- bezpečnostnú triedu RC 2 podľa STN EN 1627:2012
- triedu akustickej izolácie vlastností $R_w=32$ dB (32-36 dB)
- požiarnu odolnosť EI 30
- dymotesnosť

Dvere DT-PP-DY/M (KWARC Typ I a Typ II) vybavené jedným alebo dvoma zadlábavacími zámkami majú:

- triedu akustickej izolácie $R_w=32$ dB (32-36 dB)
- požiarnu odolnosť EI 30

CENNÍK NETTO | BRUTTO EUR (pozor na PRÍPLATKY)

KWARC SOLO	(1) Syntetická fólia	(2) Syntetická fólia	(3) Laminát CPL 0,2	(3) Laminát CPL 0,7 / (4) Synchronná doska 3 mm (horizontálne usporiadanie)	
patent	409 503,07	443 544,89	450 553,50	488 600,24	
dvojitý patent	409 503,07	443 544,89	450 553,50	488 600,24	
KWARC, s Oceľovou zárubňou	(1) Syntetická fólia	(2) Syntetická fólia	(3) Laminát CPL 0,2	(3) Laminát CPL 0,7 / (4) Synchronná doska 3 mm (horizontálne usporiadanie)	Prírodné dyhy
TYP I	748 920,04	783 963,09	790 971,70	828 1 018,44	972 1 195,56
TYP II	767 943,41	802 986,46	809 995,07	847 1 041,81	991 1 218,93
TYP III	898 1 104,54	933 1 147,59	940 1 156,20	978 1 202,94	1 122 1 380,06

ODPORÚČAME!

VĎAKA POUŽITIU KONŠTRUKCIE S VRSTVOU HLINÍKOVÉHO PLECHU SME ZÍSKALI JEDINEČNÚ ODOLNOSŤ DVERÍ KWARC VOČI NEPRIAZNIVÝM ÚČINKOM ŠPECIFICKÉHO PROSTREDIA, CHARAKTERISTICKÉHO PRE SCHODISKO, AKO SÚ, TEPLOTNÉ ROZDIELY A ROZDIELY VO VLHKOSTI VZDUCHU.



Farebné prevedenie

Syntetický povrch

(1) Traditional

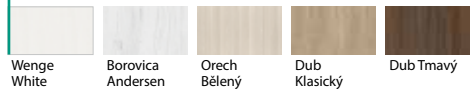

Wenge White, Borovica Andersen, Orech Bélený, Dub Klasický, Dub Tmavý

(1) Rustic



Borovica Nórska, Akát Sčrbyrný, Dub Craft Zlatý, Dub Mauvella, Agát Medový, Dub Šarlátový

(2) Modern



Dub Salvador Bélený, Dub Salvador Světlý, Dub Arles Prírodný

(2) Traditional



Dub Arles Toffee, Dub Arles Tmavý, Dub Havana

(2) Rustic



Dub Matný, Dub Prírodný, Dub Kalifornia, Dub Tmavý Matný

(2) Uni Color

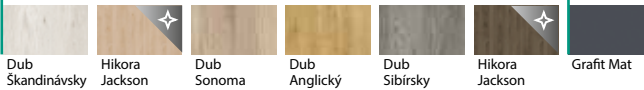

Dub Škandinávsky, Hikora Jackson Světlý, Dub Sonoma, Dub Anglický Hamilton, Dub Sibírsky, Hikora Jackson Tmavá, Graft Mat

Laminát CPL

(3) Uni Color



Biela Štruktúra, Sivá Euroinvest Štruktúra, Antracit Štruktúra, Čierna Štruktúra

(3) Modern

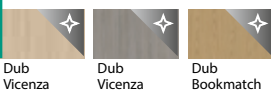

Dub Vicenza, Dub Vicenza Sivá, Dub Bookmatch

(3) Traditional

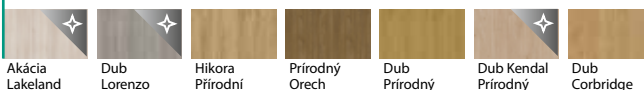

Akácia Lakeland Svetlá, Dub Lorenzo, Hikora Prírodný, Prírodný Orech, Dub Prírodný, Dub Kendal Prírodný, Dub Corbridge

Laminát CPL Matný

(3) Rustic



Dub Craft Zlatý

Synchronná doska 3 mm

(4) Uni Color



Kašmír, Piesková Sivá, Zaprašená Sivá

(4) Modern



Dub Casella Biely, Dub Casella Prírodný, Dub Casella Hnedý, Dub Casella Marone

(4) Rustic

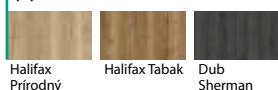

Halifax Prírodný, Halifax Tabak, Dub Sherman

Prírodná dyha

Prírodná dyha



Dub Matný

Prírodná dyha Uni



Dub 1, Jaseň, Orech, Biely dub, Čierna dub

Prírodná dyha Select Matná



Dub, Dub Bianco Matný, Orech Taupe Matný, Orech Tmavý

Prírodná dyha Dub Satin



Dub Svetlý, Dub Winchester, Tabacco, Dub Hnedý, Mocca

POZOR! Prírodné dyhy (okrem Prírodná dyha Jaseň a Orech) dostupné s vertikálnou alebo horizontálnou štruktúrou (platí pre krídla).

POZOR! Ku vstupným dverám odporúčame CPL alebo 3 mm Synchronnú dosku, obzvlášť pri použití vo verejných budovách.

VŠIMNITE SI! Číslo v zátvorke, napr. (1), označuje povrchovú skupinu.

TECHNICKÉ INFORMÁCIE

KONŠTRUKCIA KRÍDLA

Viacvrstváva konštrukcia krídla zaisťuje požiaru odolnosť po dobu 30 minút a zvukovú izoláciu $R_w=32$ dB. Vďaka vrstve hliníkového plechu v konštrukcii krídla sú dvere extrémne odolné voči nepriaznivým prevádzkovým podmienkam, ktoré panujú na schodisku. V prevedení CPL HQ alebo 3 mm Synchronná doska sú hrany krídla pokryté ABS páskou.

PRÍSLUŠENSTVO V CENE DVERÍ

- Zámok s obdĺžnikovou zadlábavacou západkou pripravenou pre cylindrickú vložku (KWARC typ I)
- Dva zadlábavacie zámky s obdĺžnikovou zadlábavacou západkou pripravenou pre cylindrickú vložku (KWARC typ II)
- 4-bodový lištový zámok pre dve cylindrické vložky a tri bezpečnostné trne proti vysadeniu (KWARC typ III)
- Tri zosilnené trojprvkové pánty striebornej farby
- Protipožiarne tesnenie, ktoré vplyvom vysokej teploty zväčší svoj objem v drážke krídla
- Zárubňa je vybavená štandardným prahom z nehrdzavejúcej ocele (90 mm)

ZÁRUBNE

- Ocelová rohová zárubňa so šírkou profilu 105 mm. Zhotovená z oceleového, obojstranne pozinkovaného plechu s hrúbkou 1,5 mm. Je vybavená protipožiarnym tesnením, tromi čapovými pántami štandard, kovovým prahom z nehrdzavejúcej ocele vo verzii štandard (90 mm), zosilnením pod samozatvárač. KWARC I má protiplech k jednému zámku, KWARC II – k dvom zámkom, KWARC III – k lištovému zámku a ďalej šesť montážnych zápusťiek a otvory na bezpečnostné trne proti vysadeniu.
- Zárubňa PROJEKT BIS, PROJEKT PREMIUM (str. 212)

POZNÁMKY

- Certifikát 2. trieda odolnosti voči vlámaniu, 00812/25
- Certifikát o nemennosti parametrov podstatných vlastnosti stavebného výrobku SK01-ZSV-0405

- Aby boli dvere s protipožiarou a/alebo dymotesnou izoláciou v súlade so stavebnými predpismi, musí sa použiť samozatvárač.
- V prípade použitia iného kovania, ako navrhnutého firmou PORTA, je nutné sa riadiť pokynmi uvedenými v záručnom liste.
- Protipožiarne dvere, musia byť vybavené kľúčkami a štítnymi z oceleovým jadrom.
- Trieda akustickej izolácie $R_w = 32$ dB (rozsah 32 ÷ 36 dB)
- **Spodná hrana v prevedení CPL HQ a Synchronná doska 3 mm je zabezpečená voči vlhkostetechnológii TechnoPORTA AQUA STOP.**

ZA PRÍPLATOK

- modely zo skupiny J (z jednej strany, z oboch strán – cena x 2)	17 20,91
- zárubňa: polyesterová farba – SKUPINA II	8 9,84
- zárubňa: polyesterová farba – SKUPINA III	19 23,37
- profil oceleovej zárubne od 101 do 150 mm	30 36,9
- profil oceleovej zárubne od 151 do 270 mm	61 75,03
- profil oceleovej zárubne od 271 do 390 mm	92 113,16
- rozmer "100"	20 24,6
- krídlo: 3 mm synchronná doska v zvislom usporiadaní	48 59,04
- krídlo: laminát CPL 0,2 a CPL 0,7: farby označené symbolom *	19 23,37
- krídlo: laminát CPL 0,2: 4. cenová skupina Uni Kolor	28 34,44
- krídlo: Prírodná dyha Dub Satin Biely	111 136,53
- krídlo: Prírodná dyha Dub Satin (ostatné farby)	28 34,44
- krídlo: Prírodná dyha Orech	48 59,04
- krídlo: Prírodná dyha Select Čierna	111 136,53
- krídlo: model so zmiešaným usporiadaním Prírodná dyha Dub, Jaseň, Orech	111 136,53
- krídlo: model so zmiešaným usporiadaním Prírodná dyha Select	111 136,53
- kukátko	7 8,61



EXTREME RC 2 Hladké, Dub Vicenza, so zárubňou oceľovou

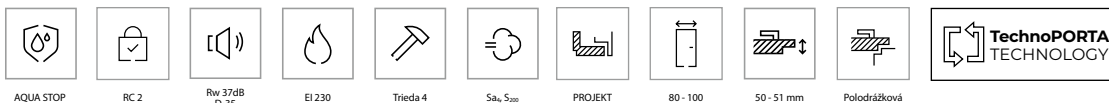

dolný zámok – 3-bodový



horný zámok – 3-bodový

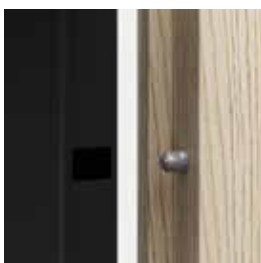

bezpečnostné trne proti vysadeniu

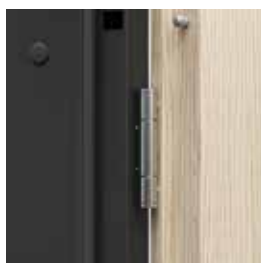

tri trojdielne pánty



prah z nehrdzavejúcej ocele (120 mm)

všetky dostupné modely nájdete na strane 109

V cene kompletu dverí

- krídlo
- zárubňa
- oceľový prah

EXTREME RC 2

Dvere EXTREME RC 2 sú vybavené dvoma zámkami (3 bodové) a trňmi proti vysadeniu.

vyrábajú sa v dvoch typoch:

Typ I

- trieda RC 2 podľa PN EN 1627:2012
- trieda akustickej izolácie $R_w=37$ dB (37÷41 dB)*

Typ II

- vlastnosti dverí typu I
- požiarna odolnosť EI 30
- dymotesnosť

* Podrobné výsledky testov sú k dispozícii u výrobcu

ODPORÚČAME!

VĎAKA KONŠTRUKCII S POUŽITÍM VRSTVY HLINÍKOVÉHO PLECHU SME DOSIAHLI VÝNIMOČNÚ ODOLNOSŤ DVERÍ EXTREME RC 2 VOČI NEPRIAZNIVÝM VPLYVOM ŠPECIFICKÝCH PREVÁDZKOVÝCH PODMIENOK TYPICKÝCH PRE SCHODISKO, ROZDIEL TEPLŔT A VLHKOSTI VZDUCHU.



CENNÍK NETTO | BRUTTO EUR (pozor na PRÍPLATKY)

MODELY	(3) Laminát CPL 0,2	(3) Laminát CPL 0,7	(4) Synchronná doska 3 mm (horizontálne usporiadanie)	Prírodné dyhy
TYP I	793 975,39	838 1 030,74	838 1 030,74	972 1 195,56
TYP II	862 1 060,26	907 1 115,61	907 1 115,61	1 041 1 280,43

od 793 | **975,39**
cena dverí netto | brutto (EUR)

EXTREME RC 2

Bezpečnostné dvere trieda RC 2, 37 dB, EI 30

Pozrite si väčšie vzorky → 170

Farebné prevedenie

Laminát CPL

(3) Uni Color



Biela Štruktúra
Sivá Euroinvest Štruktúra
Antracit Štruktúra

(3) Modern

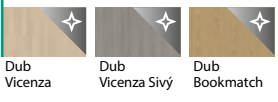

Dub Vicenza
Dub Vicenza Sivý
Dub Bookmatch

(3) Traditional

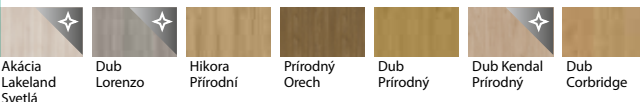

Akácia Lakeland Svetlá
Dub Lorenzo
Hikora Prírodná

Laminát CPL Matný

(3) Rustic



Dub Craft Zlatý

(4) Uni Color



Kašmír
Piesková Sivá
Zaprášená Sivá

Synchronná doska 3 mm

(4) Modern



Dub Casella Biely
Dub Casella Prírodný
Dub Casella Hnedý
Dub Casella Marone

(4) Rustic

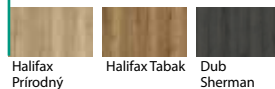

Halifax Prírodný
Halifax Tabak
Dub Sherman

Prírodná dyha

Prírodná dyha



Dub Matný
Dub 1
Jaseň
Orech

Prírodná dyha Select Matná



Dub
Dub Bianco Matný
Orech Taupe Matný

Prírodná dyha Dub Satin



Dub Svetlý
Dub Winchester
Tabacco
Dub Hnedý

Prírodná dyha Uni

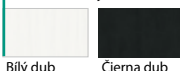

Biely dub
Čierna dub

VŠIMNITE SI! Číslo v zátvorke, napr. (1), označuje povrchovú skupinu.

POZOR! Prírodné dyhy (okrem Prírodná dyha Jaseň a Orech) dostupné s vertikálnou alebo horizontálnou štruktúrou (platí pre krídla).

TECHNICKÉ INFORMÁCIE

KONŠTRUKCIA KRÍDLA

Výplň krídla tvorí špeciálna 5-vrstvová konštrukcia v ráme z lepeného ihličnatého dreva. Celok je obložený HDF doskou. Dostupné vo falcovej verzii. Pri povrchu CPL a synchronnej doske 3 mm sú bočné hrany krídla pokryté ABS páskou.

PRÍSLUŠENSTVO V CENE DVERÍ

- Dva niekoľko bodové zámky (rozstup 72 mm)
- Tri trojdielne pánty v striebornej farbe
- Štyri bezpečnostné trne proti vysadeniu
- Zárubňa
- Štandardný prah z nehrdzavejúcej ocele (120 mm)
- Okrem toho typ II - tepelne rozpínateľné tesnenie na okraj krídla (okrem spodného okraja)

ZÁRUBNE

- Oceleová rohová zárubňa, šírka profilu 100 mm. Vyrobené z obojstranne pozinkovaného oceleového plechu s hrúbkou 1,5 mm.
- Vybavený tromi trojdielnymi pántmi, samozhášacím tesnením a ôsmimi montážnymi hmoždinkami.
- Zárubňa PROJEKT BIS, PROJEKT Premium.

POZNÁMKY

- Certifikát 2. trieda odolnosti voči vlámaniu, 00771/24
- Certifikát o nemennosti parametrov podstatných vlastností stavebného výrobku SK01-ZSV-0414
- Trieda zvukovej izolácie $R_w = 37$ dB (rozšah 37÷41 dB).
- Na splnenie podmienok stavebného zákona pri dverách s požiarou odolnosťou a/alebo dymotesnosťou je potrebné použiť samozatvárač.
- Krídlo a zárubňa sú prispôbené na montáž samozatvárača.
- Pri použití kovania odlišného od odporúčaného spoločnosťou PORTA je nutné postupovať v súlade s podmienkami uvedenými v záručnom liste.
- Protipožiarne dvere – intarzie dostupné iba v prevedení na obe strany.
- **Spodná hrana krídla v syntetickom vyhotovení zabezpečená proti vlhkosti technológiou TechnoPORTA a AQUA STOP.**

PRÍPLATKY

- rozmer "100" 20 | 24,6
- kukátko 7 | 8,61
- panoramatické kukátko (syntetická fólia) 34 | 41,82
- čierne panoramatické kukátko (syntetická fólia) 43 | 52,89
- modely zo skupiny J (z jednej strany, z oboch strán – cena x 2) 17 | 20,91
- modely zo skupiny P (z jednej strany, z oboch strán – cena x 2) 52 | 63,96
- modely zo skupiny R (syntetická dyha, z jednej strany / z oboch strán – cena x 2) 69 | 84,87
- modely zo skupiny R (prírodná dyha, z jednej strany / z oboch strán – cena x 2) 138 | 169,74
- zárubňa: polyesterová farba – SKUPINA II 8 | 9,84
- zárubňa: polyesterová farba – SKUPINA III 19 | 23,37
- krídlo: 3 mm synchronná doska v zvislom usporiadaní 48 | 59,04
- krídlo: laminát CPL 0,2 a CPL 0,7; farby označené symbolom * 19 | 23,37
- krídlo: laminát CPL 0,2: 4. cenová skupina Uni Kolor 28 | 34,44
- krídlo: model so zmiešaným usporiadaním Prírodná dyha Dub, Jaseň, Orech 111 | 136,53
- krídlo: model so zmiešaným usporiadaním Prírodná dyha Select 111 | 136,53
- krídlo: Prírodná dyha Dub Satin Biely 111 | 136,53
- krídlo: Prírodná dyha Dub Satin (ostatné farby) 28 | 34,44
- krídlo: Prírodná dyha Orech 48 | 59,04
- krídlo: Prírodná dyha Select Čierna 111 | 136,53
- profil oceleovej zárubne pre PROJEKT BIS 20 | 24,6
- profil oceleovej zárubne pre PROJEKT Premium 33 | 40,59
- profil oceleovej zárubne od 106 do 150 mm 30 | 36,9
- profil oceleovej zárubne od 151 do 270 mm 61 | 75,03
- profil oceleovej zárubne od 271 do 390 mm 92 | 113,16
- pružinový zatvárač 100 | 123
- pružinový zatvárač Čierny 110 | 135,3
- čierne vložky 67 | 82,41
- zmena farby pántov na čiernu 17 | 20,91
- kľučka so štítom (roztáč 72 mm) (str. 226)



EXTREME RC 3, Hikora Prírodná, so zosilnenou zárubňou PS (neštandardné vyhotovenie PORTA KONTRAKT)

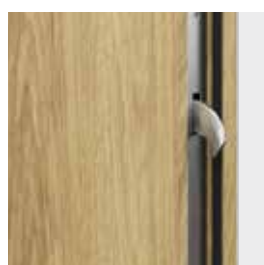
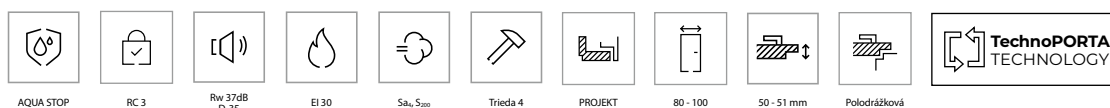

2 háky proti vysadeniu

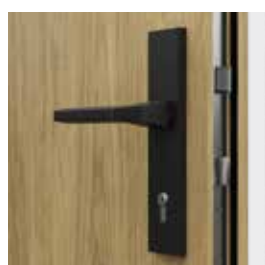

Viacbodový hákový zámok



Pružinový zatvárač s oceleovou zárubňou (k dispozícii v striebornej a čiernej farbe)

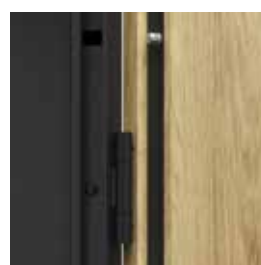

4 bezpečnostné trne proti vysadeniu

všetky dostupné modely nájdete na strane 109

CENNÍK NETTO | BRUTTO EUR (pozor na PRÍPLATKY)

dvere s oceleovou zárubňou

EXTREME RC 3	(3) Laminát CPL 0,2	(3) Laminát CPL 0,7	(4) Synchronná doska 3 mm (horizontálne usporiadanie)	Prírodné dyhy
TYP I	929 1 142,67	974 1 198,02	974 1 198,02	1 109 1 364,07
TYP II	998 1 227,54	1 043 1 282,89	1 043 1 282,89	1 178 1 448,94

dvere s regulovateľnou zosilnenou zárubňou PORTA SYSTEM,

EXTREME RC 3 Typ I	(3) Laminát CPL 0,2	(3) Laminát CPL 0,7	(4) Synchronná doska 3 mm (horizontálne usporiadanie)	Prírodné dyhy
C-D	1 263 1 553,49	1 308 1 608,84	1 308 1 608,84	1 556 1 913,88
E-G	1 287 1 583,01	1 332 1 638,36	1 332 1 638,36	1 580 1 943,4
H-K	1 311 1 612,53	1 356 1 667,88	1 356 1 667,88	1 604 1 972,92

dvere s regulovateľnou zosilnenou zárubňou PORTA SYSTEM,

EXTREME RC 3 Typ II	(3) Laminát CPL 0,2	(3) Laminát CPL 0,7	(4) Synchronná doska 3 mm (horizontálne usporiadanie)	Prírodné dyhy
C-D	1 332 1 638,36	1 377 1 693,71	1 377 1 693,71	1 625 1 998,75
E-G	1 356 1 667,88	1 401 1 723,23	1 401 1 723,23	1 649 2 028,27
H-K	1 380 1 697,4	1 425 1 752,75	1 425 1 752,75	1 673 2 057,79

V cene kompletu dverí

- krídlo
- zárubňa
- oceľový prah
- kľučka
- patentová vložka

Možnosť za príplatok

- prídavný horný zámok

DVERE EXTREME

sú dostupné v dvoch typoch:

Typ I

- Trieda RC 3 podľa PN EN 1627-2012
- trieda akustickej izolácie $R_w=37$ dB (37÷41 dB)*
- dymotesnosť

Typ II

- vlastnosti dverí typu I
- požiarne odolnosť EI 30

* Podrobné výsledky testov sú k dispozícii u výrobcu.

od 929 | 1 142,67
cena dverí netto | brutto (EUR)

EXTREME RC 3 EI 30

Bezpečnostné dvere trieda RC 3, EI 30, 37 dB

Farebné prevedenie

Pozrite si väčšie vzorky → 170

Laminát CPL

(3) Uni Color



(3) Modern

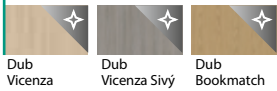

(3) Traditional



Laminát CPL Matný

(3) Rustic



(4) Uni Color



Synchronná doska 3 mm

(4) Modern



(4) Rustic



Prírodná dyha

Prírodná dyha



Prírodná dyha Select Matná

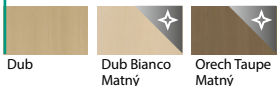

Prírodná dyha Dub Satin



Prírodná dyha Uni

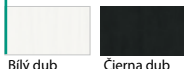

VŠIMNITE SI! Číslo v zátvorke, napr. (1), označuje povrchovú skupinu.

POZOR! Prírodné dyhy (okrem Prírodná dyha Jaseň a Orech) dostupné s vertikálnou alebo horizontálnou štruktúrou (platí pre krídla).

ODPORÚČAME!

VĎAKA APLIKÁCIÍ KONŠTRUKCIE POMOCOU VRSTVA HLINÍKOVÉHO PLECHU SME ZÍSKALI VÝNIMOČNÚ ODOLNOSŤ DVERÍ EXTREME RC 3 PROTI NEŽIADUCIM VPLYVOM ŠPECIFICKÝCH PREVÁDZKOVÝCH PODMIENOK CHARAKTERISTICKÝCH PRE SCHODIŠŤIA AKO SÚ ROZDIELY V TEPLOTE A VLHKOSTI VZDUCHU.



TECHNICKÉ INFORMÁCIE

KONŠTRUKCIA KRÍDLA

Výplň dverného krídla tvorí špeciálna 5-vrstvová konštrukcia v ráme z vrstveného mäkkého dreva. Celok je obložený HDF doskou. Dostupné v polodrážkovej verzii. Pri povrchu CPL a synchronnej doske 3 mm sú bočné hrany krídla pokryté ABS páskou.

PRÍSLUŠENSTVO V CENE KRÍDLA

- Hákový zámok s prítlačným mechanizmom, prídavný horný zámok (pozri Príplatky)
- Bezpečnostná vložka
- Štitové bezpečnostné kovanie (rozteč 92 mm)
- Tri trojdielne pánty (dvere s oceľovou zárubňou) alebo dva objektové pánty (dvere so zárubňami PS zosilnená) v striebornej farbe
- Štyri bezpečnostné tŕne proti vysadeniu
- Okrem toho typ II - tepelne rozpínateľné tesnenie na okraji krídla (okrem spodného okraja)
- Zárubňa je vybavená nerezovým prahom a výstužou pre zatvárač dverí

ZÁRUBNE

- Oceľová rohová zárubňa so šírkou profilu 100 mm. Vyrobená z obojstranne pozinkovaného oceľového plechu s hrúbkou 1,5 mm. Vybavená samozhásiacim tesnením, ôsmimi montážnymi kotvami a prahom z nehrdzavejúcej ocele (120 mm).
- Zosilnená zárubňa PORTA System, hrúbka steny od 120 do 300 mm, vybavená nerezovým prahom (100 mm). Profil obložky široký 80 mm.
- Zárubňa PROJEKT BIS, PROJEKT Premium.

POZNÁMKY

- Certifikát 3. trieda odolnosti voči vlámaniu, 00853/25
- Certifikát o nemennosti parametrov podstatných vlastnosti stavebného výrobku SK01-ZSV-0414
- Na splnenie podmienok stavebného zákona pri dverách s požiarnou odolnosťou a/alebo dymotesnosťou je potrebné použiť samozatvárač.
- Krídlo a zárubňa sú prispôbené na montáž samozatvárača.
- Pri použití kovania odlišného od odporúčaného spoločnosťou PORTA je nutné postupovať v súlade s podmienkami uvedenými v záručnom liste.
- Protipožiarne dvere - intarzie sú k dispozícii len ako obojstranná možnosť.
- Spodná hrana krídla v syntetickom vyhotovení zabezpečená proti vlhkosti technológiou TechnoPORTA a AQUA STOP.

PRÍPLATKY

- rozmer "100" 59 | 72,57
- horná cylindrická vložka 64 | 78,72
- horný prídavný zámok 88 | 108,24
- horný štít 80 | 98,40
- kukátko 20 | 24,60
- panoramatické kukátko (syntetická fólia) 100 | 123,00
- čierne panoramatické kukátko (syntetická fólia) 125 | 153,75
- modely zo skupiny J (z jednej strany, z oboch strán - cena x 2) 50 | 61,50
- modely zo skupiny P (z jednej strany, z oboch strán - cena x 2) 150 | 184,50
- modely zo skupiny R (syntetická dyha, z jednej strany / z oboch strán - cena x 2) 200 | 246,00
- modely zo skupiny R (prírodná dyha, z jednej strany / z oboch strán - cena x 2) 400 | 492,00
- zárubňa: polyesterová farba - SKUPINA II 22 | 27,06
- zárubňa: polyesterová farba - SKUPINA III 54 | 66,42
- zárubňa: laminát CPL 0,2: farby označené symbolom * 55 | 67,65
- zárubňa: laminát CPL 0,2: 4. cenová skupina Uni Kolor 80 | 98,40
- zárubňa: Prírodná dyha Čierna 161 | 198,03
- zárubňa: Prírodná dyha Dub Satin (ostatné farby) 81 | 99,63
- zárubňa: Prírodná dyha Dub Satin Biely 161 | 198,03
- zárubňa: Prírodná dyha Orech 86 | 105,78
- krídlo: 3 mm synchronná doska v zvislom usporiadaní 140 | 172,20
- krídlo: laminát CPL 0,2 a CPL 0,7: farby označené symbolom * 55 | 67,65
- krídlo: laminát CPL 0,2: 4. cenová skupina Uni Kolor 80 | 98,40
- krídlo: model so zmiešaným usporiadaním Prírodná dyha Dub, Jaseň, Orech 321 | 394,83
- krídlo: model so zmiešaným usporiadaním Prírodná dyha Select 321 | 394,83
- krídlo: Prírodná dyha Dub Satin Biely 321 | 394,83
- krídlo: Prírodná dyha Dub Satin (ostatné farby) 81 | 99,63
- krídlo: Prírodná dyha Orech 140 | 172,20
- krídlo: Prírodná dyha Select Čierna 321 | 394,83
- profil oceľovej zárubne pre PROJEKT BIS 59 | 72,57
- profil oceľovej zárubne pre PROJEKT Premium 95 | 116,85
- profil oceľovej zárubne od 101 do 150 mm 88 | 108,24
- profil oceľovej zárubne od 151 do 270 mm 178 | 218,94
- profil oceľovej zárubne od 271 do 390 mm 266 | 327,18
- pružinový zatvárač 289 | 355,47
- pružinový zatvárač čierny 320 | 393,60
- čierne vložky 195 | 239,85
- čierne vložka (jeden patent) 105 | 129,15
- zmena farby pántov na čiernu 50 | 61,50
- kľučka so štítom (rozteč 92 mm) (str. 226)



Extreme RC 3, EI 45, antracit



AQUA STOP



RC 3



Rw 37dB



EI 45



Třída 3



80 - 100



58 mm



Polodrážková



Atestovaný CPL



háčiky proti vlámaniu



hákový zámok
viacbodový Winkous

V cene kompletu dverí

- krídlo
- zárubňa
- oceľový prah
- kľučka
- patentová vložka

Možnosť za príplatok

- dodatočný horný zámok



otvorený pánt



skrutka proti vlámaniu

DVERE EXTREME RC 3 EI 45

Typ I

- Ochrana proti vlámaniu RC 3
- Trieda akustickej izolácie Rw=37 dB
- Požiarna odolnosť EI 45

CENNÍK NETTO | BRUTTO EUR (pozor na PRÍPLATKY)

"EXTREME RC 3 EI45, s oceľovou zárubňou.	(3) Laminát CPL 0,2	(3) Laminát CPL 0,7	(4) Synchronná doska 3 mm (horizontálne usporiadanie)	Prírodné dyhy
typ I	1 241 1 526,43	1 286 1 581,78	1 286 1 581,78	1 420 1 746,60

od 1 241 | **1 526,43**
cena dverí (EUR)

EXTREME RC 3 EI 45

dvere proti vlámaniu triedy RC 3, EI 45, 37 dB

Pozrite si väčšie vzorky → 170

Farebné prevedenie

Laminát CPL

(3) Uni Color



(3) Modern

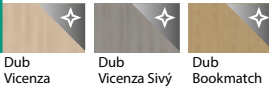

(3) Traditional

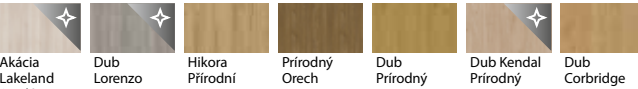

Laminát CPL Matný

(3) Rustic



(4) Uni Color



Synchronná doska 3 mm

(4) Modern



(4) Rustic



Prírodná dyha

Prírodná dyha



Prírodná dyha Select Matná

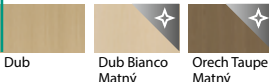

Prírodná dyha Dub Satin

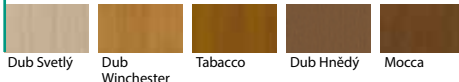

Prírodná dyha Uni



VŠIMNITE SI! Číslo v zátvorke, napr. (1), označuje povrchovú skupinu.

POZOR! Prírodné dyhy (okrem Prírodná dyha Jaseň a Orech) dostupné s vertikálnou alebo horizontálnou štruktúrou (platí pre krídla).

TECHNICKÉ INFORMÁCIE

KONŠTRUKCIA KRÍDLA

Výplň krídla tvorí špeciálna 5-vrstvová konštrukcia v ráme z preglejky z mäkkého dreva zlepeného 5 mm hrubou doskou HDF.

PRÍSLUŠENSTVO V CENE DVERÍ

- lištový zámok
- hákový od STV Winkhaus
- objektové pánty
- 5 ks. skrutky proti vlámaniu
- patentová vložka
- vyhradená kľučka

ZÁRUBNE

Oceľová rohová zárubňa z oceleového plechu, obojstranne pozinkovaná, hrúbka 1,5 mm, vybavená samozhášavým tesnením, ôsmimi montážnymi hmoždinkami a nerezovým prahom.

POZNÁMKY

- Certifikát 3. trieda odolnosti voči vlámaniu, 00719/23
- Certifikát o nemennosti parametrov podstaných vlasnosti stavebného výrobku SK01-ZSV-0398
- Aby boli splnené požiadavky stavebného zákona, dvere s požiarou odolnosťou by mali byť vybavené zatváračom dverí alebo zatváracím zariadením
- Krídlo a zárubňa sú pripravené na montáž samozatvárača
- V prípade použitia iného príslušenstva, ako navrhuje spoločnosť PORTA, je potrebné postupovať podľa pokynov v záručnom zozname
- Spodná hrana dverného krídla vyrobená zo syntetického materiálu, chránená proti vlhkosti technológiou TechnoPORTA AQUA STOP.

PRÍPLATKY

rozmer "100"	20 24,6
horná cylindrická vložka	22 27,06
horný prídavný zámok	30 36,9
horný štít	28 34,44
kukátko	7 8,61
modely zo skupiny J (z jednej strany, z oboch strán – cena x 2)	17 20,91
modely zo skupiny P (z jednej strany, z oboch strán – cena x 2)	52 63,96
modely zo skupiny R (syntetická dyha, z jednej strany / z oboch strán – cena x 2)	69 84,87
modely zo skupiny R (prírodná dyha, z jednej strany / z oboch strán – cena x 2)	138 169,74
zárubňa: polyesterová farba – SKUPINA II	8 9,84
zárubňa: polyesterová farba – SKUPINA III	19 23,37
krídlo: 3 mm synchronná doska v zvislom usporiadaní	48 59,04
krídlo: laminát CPL 0,2 a CPL 0,7: farby označené symbolom *	19 23,37
krídlo: laminát CPL 0,2: 4. cenová skupina Uni Kolor	28 34,44
krídlo: model so zmiešaným usporiadaním Prírodná dyha Dub, Jaseň, Orech	111 136,53
krídlo: model so zmiešaným usporiadaním Prírodná dyha Select	111 136,53
krídlo: Prírodná dyha Dub Satin Biely	111 136,53
krídlo: Prírodná dyha Dub Satin (ostatné farby)	28 34,44
krídlo: Prírodná dyha Orech	48 59,04
krídlo: Prírodná dyha Select Čierna	111 136,53
profil ocelevej zárubne pre PROJEKT BIS	20 24,6
profil ocelevej zárubne od 101 do 150 mm	30 36,9
profil ocelevej zárubne od 151 do 270 mm	61 75,03
profil ocelevej zárubne od 271 do 390 mm	92 113,16
čierna vložky	67 82,41
čierna vložka (jeden patent)	36 44,28
zmena farby pántov na čiernu	17 20,91



EXTREME RC3 EI60, Dub Bookmatch, zárubňa a Projekt Premium, kľučka Gardo Titan (neštandardné vyhotovenie PORTA KONTRAKT)

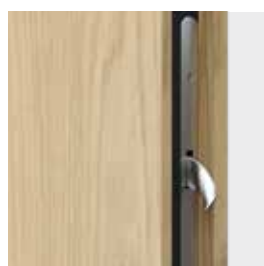
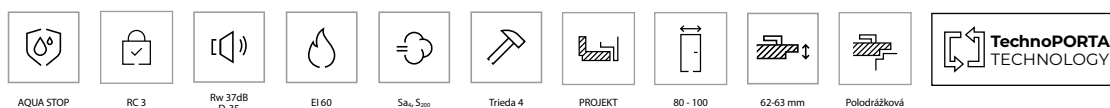

2 háky proti vysadeniu



Viacbodový hákový zámok



Pružinový zatvárač s ocelovou zárubňou (k dispozícii v striebornej a čiernej farbe)



5 bezpečnostných trní proti vysadeniu

všetky dostupné modely nájdete na strane 109

V cene kompletu dverí

- krídlo
- zárubňa
- ocelový prah
- kľučka
- patentová vložka

Možnosť za príplatok

- prídavný horný zámok

EXTREME RC 3 EI 60

Dvere sú vybavené lištovým zámkom a vložkami triedy C a majú:

- triedu RC 3 podľa PN EN 1627:2012
- trieda zvukovej izolácie $R_w=37$ dB (37÷41 dB)*
- požiarne odolnosť EI 60
- dymotesnosť

* Podrobné výsledky testov sú k dispozícii u výrobcu.

CENNÍK NETTO | BRUTTO EUR (pozor na PRÍPLATKY)

MODELY	(3) Laminát CPL 0,2	(3) Laminát CPL 0,7	(4) Synchronná doska 3 mm (horizontálne usporiadanie)	Prírodné dyhy
s ocelovou zárubňou	1 437 1 767,51	1 481 1 821,63	1 481 1 821,63	1 616 1 987,68

od 1 437 | **1 767,51**
cena dverí netto | brutto (EUR)

EXTREME RC 3 EI 60

NOVINKA

Bezpečnostné dvere, trieda RC 3, EI 60, 37 dB

Farebné prevedenie

Pozrite si väčšie vzorky → 170

Laminát CPL

(3) Uni Color



(3) Modern

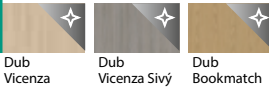

(3) Traditional

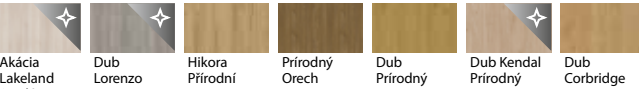

Laminát CPL Matný

(3) Rustic



(4) Uni Color



Synchronná doska 3 mm

(4) Modern



(4) Rustic



Prírodná dyha

Prírodná dyha



Prírodná dyha Select Matná



Prírodná dyha Dub Satin



Prírodná dyha Uni



VŠIMNITE SI! Číslo v zátvorke, napr. (1), označuje povrchovú skupinu.

POZOR! Prírodné dyhy (okrem Prírodná dyha Jaseň a Orech) dostupné s vertikálnou alebo horizontálnou štruktúrou (platí pre krídla).

ODPORÚČAME!

VĎAKA APLIKÁCIÍ KONŠTRUKCIE POMOCOU VRSTVA HLINÍKOVÉHO PLECHU SME ZÍSKALI VÝNIMOČNÚ ODOLNOSŤ DVERÍ EXTREME RC 3 PROTI NEŽIADUCIM VPLYVOM ŠPECIFICKÝCH PREVÁDZKOVÝCH PODMIENOK CHARAKTERISTICKÝCH PRE SCHODIŠŤIA AKO SÚ ROZDIELY V TEPLOTE A VLHKOSTI VZDUCHU.



TECHNICKÉ INFORMÁCIE

KONŠTRUKCIA KRÍDLA

Rám vyhotovený z ťažko horľavej MDF dosky a LVL. Dverné krídlo má výplň v podobe viacvrstvej konštrukcie z protipožiarnych drevotrieskových dosiek. Plášť krídla tvorí viacvrstvá doska (HDF s hliníkovým plechom). Krídlo je v závislosti od objednávky povrchovo upravené prírodnou alebo syntetickou dyhou.

PRÍSLUŠENSTVO V CENE KRÍDLA

- Hákový zámok s prítlačným mechanizmom, prídavný horný zámok (pozri Príplatky)
- Bezpečnostná vložka
- Štitové bezpečnostné kovanie (rozteč 92 mm)
- Dva objektové pánty v striebornej farbe
- Päť proti-vyvažovacích (bezpečnostných) čapov
- Tesnenie napučievajúce pri pôsobení vysokej teploty na hranách krídla
- Zárubňa je vybavená nerezovým prahom a výstužou pre zatvárač dverí

ZÁRUBNE

- Oceleová rohová zárubňa so šírkou profilu 100 mm. Vyrobena z obojstranne pozinkovaného oceleového plechu s hrúbkou 1,5 mm. Vybavená samozhásacím tesnením, ôsmimi montážnymi kotvami a prahom z nehrdzavejúcej ocele (120 mm).
- Zárubňa PROJEKT BIS, PROJEKT Premium.

POZNÁMKY

- Certifikát o nemennosti parametrov podstatných vlastností stavebného výrobku SK04-ZSV-3490
- Na splnenie podmienok stavebného zákona pri dverách s požiarnou odolnosťou a/alebo dymotesnosťou je potrebné použiť samozatvárač.
- Krídlo a zárubňa sú prispôbené na montáž samozatvárača.
- Pri použití kovania odlišného od odporúčaného spoločnosťou PORTA je nutné postupovať v súlade s podmienkami uvedenými v záručnom liste.
- Spodná hrana krídla v syntetickom vyhotovení zabezpečená proti vlhkosti technológiou TechnoPORTA a AQUA STOP.

PRÍPLATKY

- rozmer "100" 20 | 24,6
- horná cylindrická vložka 22 | 27,06
- horný prídavný zámok 30 | 36,9
- horný štít 28 | 34,44
- kukátko 7 | 8,61
- panoramatické kukátko (syntetická fólia) 34 | 41,82
- čierne panoramatické kukátko (syntetická fólia) 43 | 52,89
- modely zo skupiny J (z jednej strany, z oboch strán – cena x 2) 17 | 20,91
- modely zo skupiny P (z jednej strany, z oboch strán – cena x 2) 52 | 63,96
- modely zo skupiny R (syntetická dyha, z jednej strany / z oboch strán – cena x 2) 69 | 84,87
- modely zo skupiny R (prírodná dyha, z jednej strany / z oboch strán – cena x 2) 138 | 169,74
- zárubňa: polyesterová farba – SKUPINA II 8 | 9,84
- zárubňa: polyesterová farba – SKUPINA III 19 | 23,37
- krídlo: 3 mm synchronná doska v zvislom usporiadaní 48 | 59,04
- krídlo: laminát CPL Q2 a CPL Q2,7: farby označené symbolom * 19 | 23,37
- krídlo: laminát CPL Q2: 4. cenová skupina Uni Kolor 28 | 34,44
- krídlo: model so zmiešaným usporiadaním Prírodná dyha Dub, Jaseň, Orech 111 | 136,53
- krídlo: model so zmiešaným usporiadaním Prírodná dyha Select 111 | 136,53
- krídlo: Prírodná dyha Dub Satin Biely 111 | 136,53
- krídlo: Prírodná dyha Dub Satin (ostatné farby) 28 | 34,44
- krídlo: Prírodná dyha Orech 48 | 59,04
- krídlo: Prírodná dyha Select Čierna 111 | 136,53
- profil ocelevej zárubne pre PROJEKT BIS 20 | 24,6
- profil ocelevej zárubne pre PROJEKT Premium 33 | 40,59
- profil ocelevej zárubne od 101 do 150 mm 30 | 36,9
- profil ocelevej zárubne od 151 do 270 mm 61 | 75,03
- profil ocelevej zárubne od 271 do 390 mm 92 | 113,16
- pružinový zatvárač 100 | 123
- pružinový zatvárač čierny 110 | 135,3
- strieborná cylindrická vložka s guľou (jednoduchý patent) 36 | 44,28
- strieborné cylindrické vložky s guľou (dvojitý patent) 59 | 72,57
- čierna cylindrická vložka 36 | 44,28
- čierna cylindrická vložka s guľou (jednoduchý patent) 42 | 51,66
- čierna cylindrické vložky s guľou (dvojitý patent) 78 | 95,94
- zmena farby pántov na čiernu 17 | 20,91
- kľučka so štítom (str. 226)



GRANIT Trieda C, Orech Naturálny, so zárubňou a obložkou PROJEKT BIS

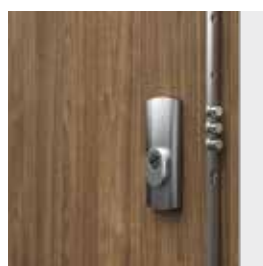
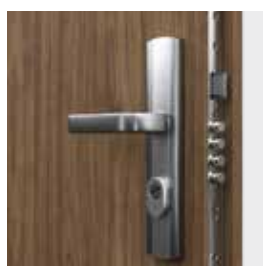

viabodový lištový zámok prispôsobený pre dve cylindrické vložky

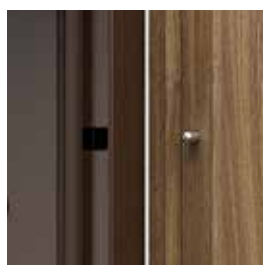

bezpečnostné trne proti vysadeniu

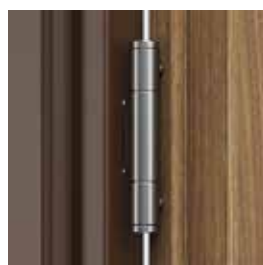

zosilnený trojdielny pánt

všetky dostupné modely nájdete na strane 109

V cene kompletu dverí

- krídlo
- zárubňa
- oceľový prah
- kľučka s horným štítom
- dve patentové vložky

DVERE GRANIT, trieda C

sú dostupné v dvoch typoch:

Typ I

- bezpečnostná trieda C
- trieda RC3 podľa PN EN 1627-2012
- trieda akustickej izolácie $R_w=32$ dB (32 ± 36 dB)*
- dymotesnosť

Typ II

- vlastnosti dverí typu I
- požiarne odolnosť EI 30

* Podrobné výsledky testov sú k dispozícii u výrobcu.

ODPORUČAME!

VĎAKA KONŠTRUKCI S POUŽITÍM VRSTVY HLINÍKOVÉHO PLECHU SME DOSIAHLI VÝNIMOČNÚ ODOLNOSŤ DVERÍ GRANIT VOČI NEPRIAZNIVÝM VPLYVOM ŠPECIFICKÝCH PREVÁDZKOVÝCH PODMIENOK CHARAKTERISTICKÝCH PRE SCHODISKO, AKO SÚ ROZDIEL TEPLÔT A VLHKOSTI VZDUCHU.



CENNÍK NETTO | BRUTTO EUR (pozor na PRÍPLATKY)

GRANIT Trieda C	(3) Laminát CPL 0,2	(3) Laminát CPL 0,7	Prírodné dyhy
TYP I	1 129 1 388,67	1 174 1 444,02	1 309 1 610,07
TYP II	1 250 1 537,5	1 295 1 592,85	1 429 1 757,67

od 1 129 | **1 388,67**
cena dverí netto | brutto (EUR)

GRANIT trieda C

Bezpečnostné dvere, trieda C, EI 30, 32 dB

Pozrite si väčšie vzorky → 170

Farebné prevedenie

Laminát CPL 0,2/0,7

(3) Uni Color



Biela Štruktúra

Sivá Euroinvest Štruktúra

Antracit Štruktúra

Čierna Štruktúra*

(3) Modern



Dub Vicenza

Dub Vicenza Sivý

Dub Bookmatch

(3) Traditional

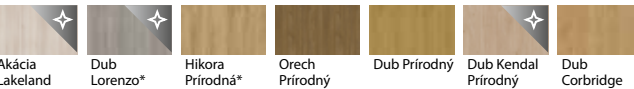

Akácia Lakeland Svetlá

Dub Lorenzo*

Hikora Prírodná*

Orech Prírodný

Dub Prírodný

Dub Kendal Prírodný

Dub Corbridge

Laminát CPL 0,2 matný

(3) Rustic



Dub Craft Zlatý

(4) Uni Color



Kašmír

Sivá Piesková

Zaprášená Sivá

Dyha

Prírodná dyha

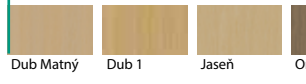

Dub Matný

Dub 1

Jaseň

Orech

Prírodná dyha Select Mat

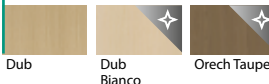

Dub

Dub Bianco

Orech Taupe

Orech Tmavý

Prírodná dyha Dub Satin

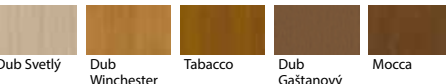

Dub Svetlý

Dub Winchester

Tabacco

Dub Gaštanový

Mocca

Prírodná dyha Uni

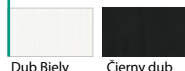

Dub Biely

Čierny dub

VŠIMNITE SI! Číslo v zátvorke, napr. (1), označuje povrchovú skupinu.

POZOR! Prírodné dyhy (okrem Prírodná dyha Jaseň a Orech) dostupné s vertikálnou alebo horizontálnou štruktúrou (platí pre krídla).

TECHNICKÉ INFORMÁCIE

KONŠTRUKCIA KRÍDLA

Rám krídla je vyrobený z mäkkého lepeného dreva. Plášť krídla tvorí špeciálna dvojvrstvá doska vyrobená z hliníkového plechu a HDF. Dostupné krídla sú doplnené hliníkovými intarziami v striebornej farbe. Prírodné dyhy sú povrchovo upravené polomatným lakom.

PRÍSLUŠENSTVO V CENE DVERÍ

- Viacbodový lištový zámok, triedy 4
- Dve bezpečnostné vložky triedy C
- Štitové bezpečnostné kovanie
- Horná rozeta
- Tri trojdielne pánty v striebornej farbe
- Štyri bezpečnostné tŕne proti vysadeniu
- Príprava na skrátenie max. 60 mm (platí pre GRANIT typ I)
- Dodatočne: typ II – tesnenie, ktoré vplyvom vysokej teploty po obvode krídla napučí a zárubňa je vybavená nerezovým prahom v predĺženom vyhotovení (120 mm) a výstuhou pre samozatvárač.

ZÁRUBNE

- Oceľová rohová zárubňa, šírka profilu 100 mm. Vyrobená z obojstranne pozinkovaného oceľového plechu s hrúbkou 1,5 mm. Vybavené samozhášacím tesnením, ôsmimi montážnymi hmoždinkami a prahom z nehrdzavejúcej ocele v predĺženej verzii (120 mm).
- Zárubňa PROJEKT BIS
- Zárubňa PROJEKT Premium.

POZNÁMKY

- Národné technické posúdenie ITB-KOT-2017/0242 vydanie 2.
- Národný certifikát o nemennosti parametrov 020-UWB-2618/W.
- Aby boli splnené požiadavky stavebného zákona, musí sa, vo väčšine prípadov pri protipožiarnych a/alebo dymotesných dverách použiť samozatvárač.
- Krídlo a zárubňa sú prispôsobené na montáž samozatvárača.

- Pri použití kovania odlišného od odporúčaného spoločnosťou PORTA je nutné postupovať v súlade s podmienkami uvedenými v záručnom liste.

- Spodná hrana krídla v syntetickom vyhotovení zabezpečená proti vlhkosti technológiou TechnoPORTA a AQUA STOP.

PRÍPLATKY

- rozmer "100"	20 24,6
- kukátko	7 8,61
- panoramatické kukátko	34 41,82
- nastaviteľný protiplech zámku (typ I)	9 11,07
- modely zo skupiny J (z jednej strany, z oboch strán – cena x 2)	17 20,91
- zárubňa: polyesterová farba – SKUPINA II	8 9,84
- zárubňa: polyesterová farba – SKUPINA III	19 23,37
- krídlo: laminát CPL 0,2 a CPL 0,7: farby označené symbolom *	19 23,37
- krídlo: laminát CPL 0,2: 4. cenová skupina Uni Kolor	28 34,44
- krídlo: model so zmiešaným usporiadaním Prírodná dyha Dub, Jaseň, Orech	111 136,53
- krídlo: model so zmiešaným usporiadaním Prírodná dyha Select	111 136,53
- krídlo: Prírodná dyha Dub Satin Biely	111 136,53
- krídlo: Prírodná dyha Dub Satin (ostatné farby)	28 34,44
- krídlo: Prírodná dyha Orech	48 59,04
- krídlo: Prírodná dyha Select Čierna	111 136,53
- profil oceľovej zárubne pre PROJEKT BIS	20 24,6
- profil oceľovej zárubne pre PROJEKT Premium	33 40,59
- profil oceľovej zárubne od 101 do 150 mm	30 36,9
- profil oceľovej zárubne od 151 do 270 mm	61 75,03
- profil oceľovej zárubne od 271 do 390 mm	92 113,16
- kľučka	(str. 226)



EXTREME RC 4, Antracit (neštandardná verzia PORTA KONTRAKT)

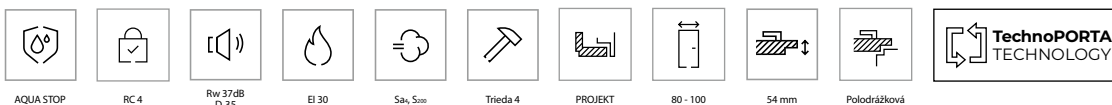

AQUA STOP RC 4 R_w 37dB D₃₅ EI 30 S_{sk}, S_{sm} Trieda 4 PROJEKT 80 - 100 54 mm Polodrážková

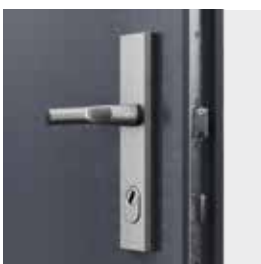

dedikovaná kľučka a lištový zámok



tŕne proti vysadeniu

V cene kompletu dverí

- krídlo
- zárubňa
- oceľový prah
- kľučka
- patentová vložka

Možnosť za príplatok

- prídavný horný zámok



zosilnené objektové pánty



nastaviteľné západky hákov zámku



prah z nehrdzavejúcej ocele (120 mm)

Dvere EXTREME RC 4

vyrábajú sa v dvoch typoch:

Typ I

- trieda RC 4 podľa PN EN 1627-2012
- trieda akustickej izolácie R_w=37 dB (37±41 dB)*
- dymotesnosť

Typ II

- vlastnosti dverí typu I
- požiarová odolnosť EI 30

* Podrobné výsledky testov sú k dispozícii u výrobcu.

CENNÍK NETTO | BRUTTO EUR (pozor na PRÍPLATKY)

EXTREME RC 4	(3) Laminát CPL 0,2	(3) Laminát CPL 0,7	(4) Synchronná doska 3 mm (horizontálne usporiadanie)	Prírodné dyhy
TYP I	1 405 1 728,15	1 450 1 783,5	1 450 1 783,5	1 584 1 948,32
TYP II	1 474 1 813,02	1 519 1 868,37	1 519 1 868,37	1 653 2 033,19

od 1 405 | **1 728,15**
cena dverí netto | brutto (EUR)

EXTREME RC 4

Bezpečnostné dvere, trieda RC 4, EI 30, 37 dB

Pozrite si väčšie vzorky → 170

Farebné prevedenie

Laminát CPL

(3) Uni Color



(3) Modern

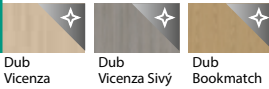

(3) Traditional

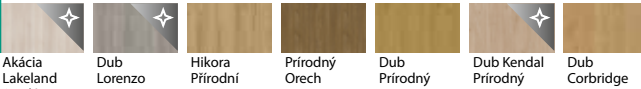

Laminát CPL Matný

(3) Rustic



(4) Uni Color



Synchronná doska 3 mm

(4) Modern



(4) Rustic

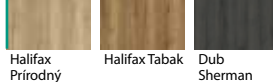

Prírodná dyha

Prírodná dyha



Prírodná dyha Select Matná

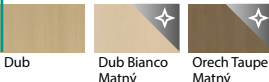

Prírodná dyha Dub Satin

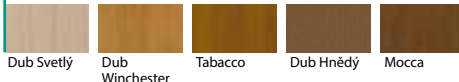

Prírodná dyha Uni



VŠIMNITE SI! Číslo v zátvorke, napr. (1), označuje povrchovú skupinu.

POZOR! Prírodné dyhy (okrem Prírodná dyha Jaseň a Orech) dostupné s vertikálnou alebo horizontálnou štruktúrou (platí pre krídla).

TECHNICKÉ INFORMÁCIE

KONŠTRUKCIA KRÍDLA

Rám vyhotovený z lepeného ihličnatého dreva a preglejky, 5-vrstvová výplň vystužená oceľovými prútmí. Celok je obložený HDF doskou a hliníkovým plechom.

PRÍSLUŠENSTVO V CENE DVERÍ

- lištový, hákový zámok
- objektové pánty
- 5 ks. trne proti vysadeniu
- patentná vložka
- dedikovaná kľučka
- dodatočne typ II - tesnenie, ktoré pod vplyvom vysokej teploty napučí v krídle dverí

ZÁRUBNE

Oceľová rohová zárubňa vyrobená z obojstranne žiarovo pozinkovaného oceľového plechu s hrúbkou 1,5 mm, vybavená samozhášacím tesnením, ôsmimi montážnymi hmoždinkami, nastaviteľnými zachytávacími zámkových hákov a prahom z nehrdzavejúcej ocele.

POZNÁMKY

- Certifikát 4. trieda odolnosti voči vlámaniu, 00797/24
- Certifikát o nemennosti parametrov podstatných vlastnosti stavebného výrobku SK01-ZSV-0416
- Na splnenie požiadaviek stavebného zákona musia byť dvere s požiarou odolnosťou a/alebo dymotesnosťou vybavené samozatváračom alebo zatváracím zariadením.
- Odolnosť proti vlámaniu RC 4 je zabezpečená pre dvere otvárané dovnútra.
- Krídlo a zárubňa sú pripravené na montáž samozatvárača.
- Na zachovanie deklarovaných parametrov je potrebné použiť kovanie odporúčané spoločnosťou PORTA. Je potrebné riadiť sa ustanoveniami uvedenými v záručnom liste produktu.
- Spodná hrana krídla v syntetickom vyhotovení zabezpečená proti vlhkosti technológiou TechnoPORTA a AQUA STOP.

PRÍPLATKY

- rozmer "100" 20 | 246
- horná cylindrická vložka 30 | 36,9
- horný prídavný zámok 33 | 40,59
- horný štít 43 | 52,89
- kukátko 7 | 8,61
- panoramatické kukátko (syntetická fólia) 34 | 41,82
- modely zo skupiny J (z jednej strany, z oboch strán – cena x 2) 17 | 20,91
- modely zo skupiny P (z jednej strany, z oboch strán – cena x 2) 52 | 63,96
- modely zo skupiny R (syntetická dyha, z jednej strany / z oboch strán – cena x 2) 69 | 84,87
- modely zo skupiny R (prírodná dyha, z jednej strany / z oboch strán – cena x 2) 138 | 169,74
- zárubňa: polyesterová farba – SKUPINA II 8 | 9,84
- zárubňa: polyesterová farba – SKUPINA III 19 | 23,37
- krídlo: 3 mm synchronná doska v zvislom usporiadaní 48 | 59,04
- krídlo: laminát CPL 0,2 a CPL 0,7: farby označené symbolom* 19 | 23,37
- krídlo: laminát CPL 0,2: 4. cenová skupina Uni Kolor 28 | 34,44
- krídlo: model so zmiešaným usporiadaním Prírodná dyha Dub, Jaseň, Orech 111 | 136,53
- krídlo: model so zmiešaným usporiadaním Prírodná dyha Select 111 | 136,53
- krídlo: Prírodná dyha Dub Satin Biely 111 | 136,53
- krídlo: Prírodná dyha Dub Satin (ostatné farby) 28 | 34,44
- krídlo: Prírodná dyha Orech 48 | 59,04
- krídlo: Prírodná dyha Select Čierna 111 | 136,53
- profil oceľovej zárubne pre PROJEKT BIS 20 | 246
- profil oceľovej zárubne pre PROJEKT Premium 33 | 40,59
- profil oceľovej zárubne od 101 do 150 mm 30 | 36,9
- profil oceľovej zárubne od 151 do 270 mm 61 | 75,03
- profil oceľovej zárubne od 271 do 390 mm 92 | 113,16
- pružinový zatvárač 100 | 123



Vchodové dvere PORTA STEEL SECURE, Čierna štruktúra

Modely akustických, protipožiarných a bezpečnostných dverí

Modele BASIC

Dostupné vo všetkých vstupných a technických dverách.



HLADKÉ – VERTIKÁLNE
USPORIADANIE



HLADKÉ – HORIZONTÁLNE
USPORIADANIE *



HLADKÉ – GEOMETRICKÉ
USPORIADANIE*

Modele CLASSIC

Dostupné vo vstupných dverách (okrem GRANIT)
a v akustických dverách SILENCE



R.1



R.2

Modele INSERT **

Dostupné vo všetkých vstupných a technických dverách.



J.0



J.2



J.3



J.5



J.6



J.9

Modele PANEL ***

Dostupné vo vstupných dverách (okrem GRANIT) a v akustických dverách SILENCE.



P.1



P.2



P.3

Modely BASIC – horizontálne usporiadanie dostupné pre vyhotovenie v prírodných dyhách a v synchronnej doske 3 mm. Geometrické usporiadanie dostupné pre vyhotovenie v prírodných dyhách (Select a Natural: Dub 1, Jaseň, Orech).

** Modely INSERT – syntetické dyhy – vertikálne smerovanie kresby Synchronná doska 3 mm (dostupné modely J.3, J.6, J.9) – smerovanie kresby podľa smeru intarzie. – Prírodné dyhy – smerovanie kresby podľa smeru intarzie.

*** Modely PANEL – panely INOX alebo čierne práškovo lakované, lepené na krídlo.

Odolnosť, na ktorú sa môžete spoľahnúť



Hľadáte dvere do garáže?

Spoznajte naše kolekcie a vyberte si to pravé pre seba.

1. Zladené s interiérom



PORTA CPL



PORTA RESIST



PORTA HIDE

Dodatočne si môžete zvoliť dvere PORTA HIDE s výstuhou a automatickou padacou lištou. Kridlo obsahuje 2 vyrovnávacie pružy, aby si zachovalo správnu rovinnosť a nedeforovalo sa. Pružy sa dajú nastaviť zhora aj zdola.

Balík pre garážové dvere

Konštrukcia využíva vrstvu hliníkového plechu, výplň z drevotrieskovej dosky a padaciu tesniacu lištu. Vďaka tomu sú dvere odolné voči nepriaznivým vplyvom teplotných a vlhkosťných rozdielov, ktoré sú charakteristické pre prechod medzi garážou a domom.

Cena balíka (netto | brutto EUR)

131 | 161,13

Viac informácií v Katalógu
Dvere do Domu a Bytu

Naskenujte QR
kód a zistíte
viac



Balík dostupný v kolekciónach*:

AIR
FIRE
WATER

PORTA RESIST
PORTA LOFT
PORTA LEVEL
PORTA LEVEL LINE

PORTA VIGO
PORTA LINE
PORTA CPL
PORTA DECOR
PORTA VECTOR
PORTA ART DECO
PORTA OSLO

PORTA DESIRE
PORTA FACTOR
NATURA CLASSIC
NATURA VERDINO
EARTH
NATURA LINE

* Garážový balík nie je dostupný v Soft CPL ani v Syntetickej fólii skupina 1: Uni a Dub Catania.

2. Zosilnené



DVERE AGAT

Zosilnené dvere AGAT s padacou tesniacou lištou zabezpečujú tesnosť a odolnosť voči nepriaznivému pôsobeniu rozdielov teploty. Pevná oceľová zárubňa a kolíkové zámky zaručujú trvácnosť a spoľahlivé používanie.

3. Ekonomické



STEEL BASIC,
STEEL SOLID

Dvere Steel BASIC a Steel SOLID predstavujú praktické a ekonomické riešenie. Vyhotované z odolného pozinkovaného plechu s ochranou proti korózii a s možnosťou výplne polystyrénom alebo minerálnou vlnou, čo zabezpečuje lepšiu tepelnú a akustickú izoláciu.



A vertical photograph on the left side of the page shows a window with horizontal blinds. A vase with dried, light-colored flowers sits on the windowsill. The scene is lit with soft, natural light.

Exteriérové Vstupné Dvere

PORTA 7 THERMO

Rodinný dom Varšava

KONTRAKTOVÉ RIEŠENIE

PORTA THERMO C2, 220 čierna, bočné svetlíky 50, číre sklo

Oceľové exteriérové dvere PORTA THERMO

Základná cena modelu zahŕňa:

DVERE: povrchová úprava z laminovaného oceľového plechu alebo lakované (krídlo šírky „80“ – „100“ + zárubňa s prahom), vybavené viacbodovým lištovým zámkom s hákmi, nastaviteľnými protiplechmi, proti-vyvažovacími čapmi a nastaviteľnými 3D pántmi s krytkami.

PRÍSLUŠENSTVO V STRIEBORNEJ FARBE (Inox): kľučka Gardo s hornou rozetou, komplet cylindrických vložiek triedy B (model M.3 s madlom – kľučka nedostupná).

Modern



M.1 Antracit



M.2 Antracit
jedostranný panel



M.3 Antracit
jedostranný panel



M.4 Antracit
obojstranné panely

Cena od	model M.1	model M.2	model M.3	model M.4
STANDARD	813 999,99	1 076 1 323,48	1 274 1 567,02	1 176 1 446,48
OPTIMUM	1 413 1 737,99	1 665 2 047,95	1 813 2 229,99	1 769 2 175,87
OPTIMUM ENERGY	1 582 1 945,86	1 951 2 399,73	2 100 2 583	2 055 2 527,65
PREMIUM ENERGY	1 617 1 988,91	1 986 2 442,78	2 134 2 624,82	2 089 2 569,47

Line



L.1 Sivá RAL7042*
obojstranné reliéfne vzory



L.2 Sivá RAL7042*
obojstranné reliéfne vzory



L.3 Sivá RAL7042*
obojstranné reliéfne vzory



L.4 Sivá RAL7042*
obojstranná intarzie

Cena od	model L.1	model L.2	model L.3	model L.4
STANDARD	920 1 131,60	920 1 131,60	920 1 131,60	1 093 1 344,39
OPTIMUM	1 489 1 831,47	1 489 1 831,47	1 489 1 831,47	1 665 2 047,95
OPTIMUM ENERGY	1 700 2 091	1 700 2 091	1 700 2 091	1 951 2 399,73
PREMIUM ENERGY	1 734 2 132,82	1 734 2 132,82	1 734 2 132,82	1 986 2 442,78

* Kolekcia farieb lakov Premium 2025/2026 nie je k dispozícii v balíku PREMIUM ENERGY.

Panel Glass



P.1 Woodec Dub Turner,
obojstranné reliéfne vzory



P.2 Woodec Dub Turner



P.3 Woodec Dub Turner



P.4 Woodec Dub Turner



P.5 Woodec Dub Turner

model P.1		model P.2		model P.3		model P.4		model P.5	
1 664	2 046,72	1 664	2 046,72	1 664	2 046,72	1 664	2 046,72	1 664	2 046,72
2 169	2 667,87	2 169	2 667,87	2 169	2 667,87	2 169	2 667,87	2 169	2 667,87
2 410	2 964,30	2 410	2 964,30	2 410	2 964,30	2 410	2 964,30	2 410	2 964,30
2 438	2 998,74	2 438	2 998,74	2 438	2 998,74	2 438	2 998,74	2 438	2 998,74



L.5 Sivá RAL7042*
obojstranné reliéfne vzory



L.6 Sivá RAL7042*
obojstranné reliéfne vzory

model L.5		model L.6	
920	1 131,60	920	1 131,60
1 489	1 831,47	1 489	1 831,47
1 700	2 091	1 700	2 091
1 734	2 132,82	1 734	2 132,82

Všimnite si



PANEL GLASS

Sklenený panel je po obvode spevnený termosetovou farbou, ktorá zvyšuje odolnosť proti mechanickému poškodeniu a zároveň minimalizuje riziko prasknutia skla vplyvom atmosférických vplyvov.

Oceľové exteriérové dvere PORTA THERMO

Základná cena modelu zahŕňa:

DVERE: povrchovo upravené laminovaným oceľovým plechom (krídlo šírky „80“ – „100“ + zárubňa s prahom), vybavené viacbodovým zámkom s hákmi, nastaviteľnými protiplechmi, bezpečnostnými čapmi proti vypáčeniu a nastaviteľnými 3D pántmi s krytkami.

PRÍSLUŠENSTVO V STRIEBORNEJ FARBE (Inox): kľučka Gardo s hornou rozetou, komplet cylindrických vložiek triedy B (model M.3 s madlom – kľučka nedostupná).

Retro



R.1 Olivovo sivá RAL7033* obojstranné rámy



R.2 Olivovo sivá RAL7033* obojstranné rámy



R.3 Olivovo sivá RAL7033* obojstranné rámy



R.4 Olivovo sivá RAL7033* obojstranné rámy

Cena od	model R.1	model R.2	model R.3	model R.4
STANDARD	1 451 1 784,73	1 554 1 911,42	1 692 2 081,16	1 692 2 081,16
OPTIMUM	1 951 2 399,73	2 055 2 527,65	2 193 2 697,39	2 193 2 697,39
OPTIMUM ENERGY	2 244 2 760,12	2 348 2 888,04	2 486 3 057,78	2 486 3 057,78
PREMIUM ENERGY	2 272 2 794,56	2 376 2 922,48	2 513 3 090,99	2 513 3 090,99

Glass



G.1 Woodec Dub Turner panely a obojstranné eliéfné prvky



G.2 Woodec Dub Turner obojstranné panely



G.3 Woodec Dub Turner obojstranné panely



G.4 Woodec Dub Turner obojstranné panely

Cena od	model G.1	model G.2	model G.3	model G.4
STANDARD	1 344 1 653,12	1 344 1 653,12	1 344 1 653,12	1 344 1 653,12
OPTIMUM	1 889 2 323,47	1 889 2 323,47	1 889 2 323,47	1 889 2 323,47
OPTIMUM ENERGY	2 124 2 612,52	2 124 2 612,52	2 124 2 612,52	2 124 2 612,52
PREMIUM ENERGY	2 158 2 654,34	2 158 2 654,34	2 158 2 654,34	2 158 2 654,34



R.5 Olivovo sivá RAL7033*
obojsstranné rámy



R.6 Olivovo sivá RAL7033*
obojsstranné rámy

model R.5		model R.6	
2 140	2 632,20	2 140	2 632,20
2 641	3 248,43	2 641	3 248,43
2 934	3 608,82	2 934	3 608,82
2 962	3 643,26	2 962	3 643,26

Classic



C.1 Čierna
obojsstranné rámy



C.2 Čierna
obojsstranné rámy

model C.1		model C.2	
1 093	1 344,39	1 093	1 344,39
1 665	2 047,95	1 665	2 047,95
1 951	2 399,73	1 951	2 399,73
1 986	2 442,78	1 986	2 442,78



G.5 Woodec Dub Turner
obojsstranné panely



G.6 Woodec Dub Turner
obojsstranné panely

model G.5		model G.6	
1 344	1 653,12	1 344	1 653,12
1 889	2 323,47	1 889	2 323,47
2 124	2 612,52	2 124	2 612,52
2 158	2 654,34	2 158	2 654,34



C.3 Čierna
obojsstranné rámy



C.4 Čierna
obojsstranné rámy

model C.3		model C.4	
1 293	1 590,39	1 538	1 891,74
1 827	2 247,21	2 079	2 557,17
2 107	2 591,61	2 313	2 844,99
2 141	2 633,43	2 348	2 888,04



PORTA THERMO R3, Olivovosivá RAL 7033, bočný svetlík

Farebné prevedenie

Lak Premium

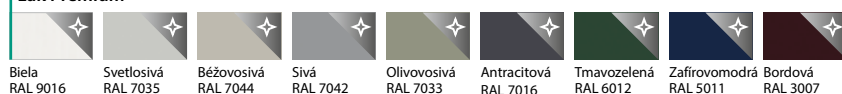

Modely C.3, C.4 nedostupné vo farbách Prémiové laky

Laminovaný ocelový plech

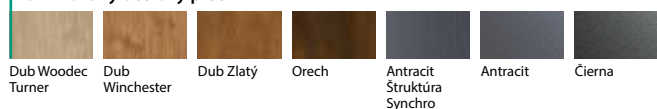

Všetko príslušenstvo a detaily dostupné vo farbách:

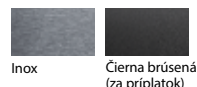

Naskenujte QR kód a prejdite do konfigurátora



BALÍK STANDARD

- elektrický protiplech zámku s funkciou valčeka (deň/noc) pre tieto riešenia: kľučka + kontaktron pre všetky spôsoby otvárania	90 110,7
- kukátko strieborné alebo čierne	7 8,61
- ramienkový samozatvárač s funkciou blokovania, strieborná farba	197 242,31
- ramienkový samozatvárač s funkciou blokovania, čierna farba	214 263,22
- zosilnenie pre samozatvárač	34 41,82
- vyššie dvere (po 10 mm v rozsahu Hz = 2010-2380 mm)	138 169,74
- širšie dvere (po 10 mm v rozsahu Sz = 930-1130 mm)	34 41,82
- nižšie dvere (po 10 mm v rozsahu Hz = 2010-2080 mm)	34 41,82
- farby Lak Premium: dvere RETRO, nadsvetlíky	103 126,69
- farby Lak Premium: ďalšie kolekcie dverí	207 254,61

BALÍK OPTIMUM, OPTIMUM ENERGY, PREMIUM ENERGY

- elektrický protiplech zámku s funkciou valčeka (deň/noc) pre tieto riešenia: kľučka + madlo/kľučka + guľa	90 110,7
- elektrický protiplech s funkciou valčeka + magnetický spínač pre tieto riešenia: kľučka + madlo/kľučka + guľa	97 119,31
- kontaktron pre všetky spôsoby otvárania	41 50,43
- SMART (biometrická čítačka ekey dLine, zámok s automatickým zaistovaním Winkhaus EAV4, napájací zdroj), určený pre riešenia s madlom bez tlačidla	1 503 1 848,69
- napájací zdroj 24 V – určený pre riešenia s madlom Soft Return s tlačidlom	59 72,57
- strieborné panoramatické kukátko	34 41,82
- panoramatické kukátko čierne	43 52,89
- ramienkový samozatvárač s funkciou blokovania, strieborná farba	197 242,31
- ramienkový samozatvárač s funkciou blokovania, čierna farba	214 263,22
- koľajnicový samozatvárač s funkciou blokovania, strieborná farba	362 445,26
- koľajnicový samozatvárač s funkciou blokovania, čierna farba	379 466,17
- skrytý samozatvárač (OPTIMUM, OPTIMUM ENERGY)	431 530,13
- zosilnenie pre samozatvárač	34 41,82
- vyššie dvere (po 10 mm v rozsahu Hz = 2015-2385 mm)	138 169,74
- širšie dvere (po 10 mm v rozsahu Sz = 954-1154 mm)	34 41,82
- nižšie dvere (po 10 mm v rozsahu Hz = 2015-2085 mm)	34 41,82
- farby Lak Premium: dvere RETRO, nadsvetlíky	103 126,69
- farby Lak Premium: ďalšie kolekcie dverí	207 254,61

** možnosť dostupná v balíčkoch OPTIMUM ENERGY a PREMIUM ENERGY

Môžete prispôbiť rozmer dverí

Spoznajte komplexné možnosti PORTA THERMO – dvere na mieru. Prispôbenie výšky a šírky po 10 mm, ktoré umožňuje prispôbiť dvere požiadavkám objektu, architektonického projektu alebo životného štýlu.

Rozmerové prispôbenie:

- Šírky po 10 mm.
- Výšky nad štandardom po 10 mm
- Výšky pod štandardom – maximálne do 70 mm nižšie dvere v krochoch po 10 mm.

Šírka

Dostupná po 10 mm v rozsahu „80–100“*.

Dostupný rozsah Sz:

- Balík STANDARD: 930 – 1130 mm.
- Balík OPTIMUM, OPTIMUM ENERGY, PREMIUM ENERGY: 954 – 1154 mm.



S_Z

Výška

Dostupná po 10 mm od štandardnej výšky až do max. 300 mm vyššie.

Dostupný rozsah Hz:

- Balík STANDARD: 2010 – 2380 mm.
- Balík OPTIMUM, OPTIMUM ENERGY, PREMIUM ENERGY: 2015 – 2385 mm.



H_Z

Model C.4 dostupný od rozmeru 90.

Prispôbte vašim potrebám

Objavte dostupné balíky

ENERGETICKY
NAJÚSPORNEJŠÍ

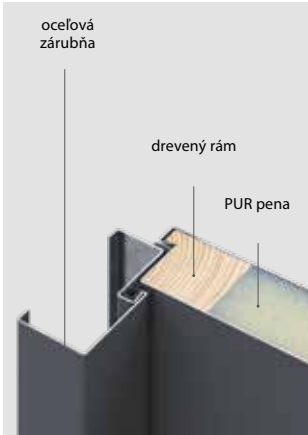
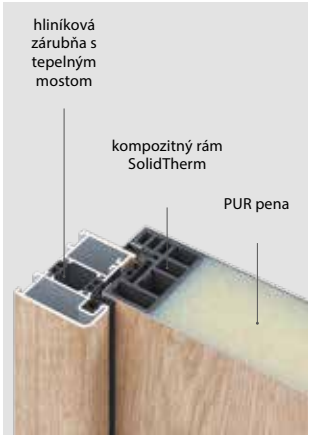
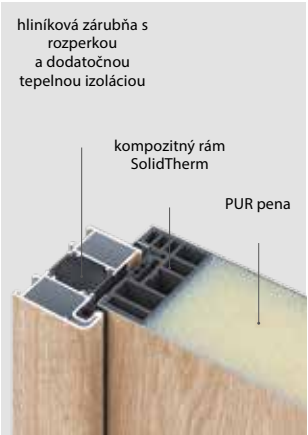
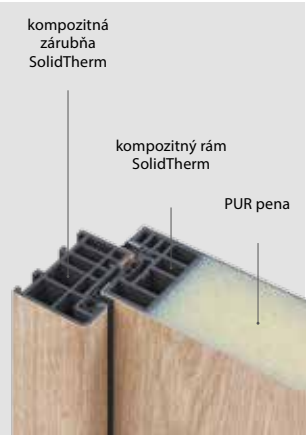
STANDARD	OPTIMUM	OPTIMUM ENERGY	PREMIUM ENERGY
Ud=1,1 tepelná izolácia [W/m²K]	Ud = 0,73 tepelná izolácia [W/m²K]	Ud = 0,61 tepelná izolácia [W/m²K]	Ud = 0,57 tepelná izolácia [W/m²K]
pre presklené dvere Ud = 1,2 W/m²K	pre presklené dvere Ud = 0,81 W/m²K	pre presklené dvere Ud = 0,69 W/m²K	pre presklené dvere Ud = 0,65 W/m²K
			
konštrukcia krídla opláštenie krídla: plášť vyrobený z pozinkovaného oceleového plechu potiahnutého PVC fóliou alebo Lakované drevený rám + výplň PUR pena	konštrukcia krídla opláštenie krídla: plášť vyrobený z pozinkovaného oceleového plechu potiahnutého PVC fóliou alebo Lakované kompozitný rám + výplň PUR pena	konštrukcia krídla opláštenie krídla: plášť vyrobený z pozinkovaného oceleového plechu potiahnutého PVC fóliou alebo Lakované kompozitný rám + výplň PUR pena	konštrukcia krídla opláštenie krídla: plášť vyrobený z pozinkovaného oceleového plechu potiahnutého PVC fóliou alebo Lakované kompozitný rám + výplň PUR pena
3 polodrážky 3 bezpečnostných trňov proti vysadeniu	4 polodrážky 6 bezpečnostných trňov proti vysadeniu	4 polodrážky 6 bezpečnostných trňov proti vysadeniu	4 polodrážky 6 bezpečnostných trňov proti vysadeniu
hrúbka 54 mm	hrúbka 66 mm	hrúbka 78 mm	hrúbka 66 mm
oceľová zárubňa	hliníková zárubňa	hliníková zárubňa	kompozitná zárubňa
-	možnosť dodania svetlíkov	možnosť dodania svetlíkov	-
oceľový prah	hliníkovo-kompozitný prah zvyšujúci tepelnú izoláciu	hliníkovo-kompozitný prah zvyšujúci tepelnú izoláciu	hliníkovo-kompozitný prah zvyšujúci tepelnú izoláciu
kľučka standard	kľučka premium so zvýšenými bezpečnostnými parametrami RC2	kľučka premium so zvýšenými bezpečnostnými parametrami RC2	kľučka premium so zvýšenými bezpečnostnými parametrami RC2

Svetlíky

Svetlíky sú dostupné s hliníkovými zárubňami (balík OPTIMUM a OPTIMUM ENERGY). Každý svetlík je možné namontovať na ľavú aj pravú stranu dverí – sú univerzálne, čo sa týka smeru.

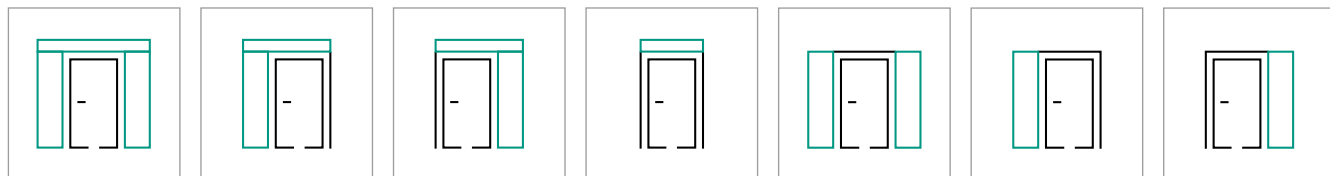

Dostupné sklá



ČIERNA*

REFLEXNÁ GRAFITOVÁ*

GRAFITOVÁ

BENÁTSKE ZRKADLO

MATNÁ

ČÍRE

* Zasklenie nie je k dispozícii pre model C.4. / Čierne sklo a benátske zrkadlo za príplatok.

Kľučky

kľučka–kľučka



Gardo



Gardo Top



Gardo Oval Top



Gardo Oval Top

kľučka–gula



Gardo



Gardo Top



Viac informácií a podrobný cenník nájdete v Katalógu vonkajších oceľových dverí PORTA THERMO.

Naskenuj QR kód a získajte podrobné informácie o PORTA THERMO





Zárubne

100% Vodoodolná Zárubňa HYDRO PROTECT™	126
PORTA SYSTEM / PORTA SYSTEM 90°	128
PORTA SYSTEM ELEGANCE / PORTA SYSTEM ELEGANCE 90°	130
PORTA SYSTEM s opačnou polodrážkou	132
LEVEL	134
MINIMAX	136
Rozšírenia zárubní PORTA SYSTEM	137

Oceľové zárubne

Oceľové BASIC	138
Oceľová PORTA SYSTEM Oceľová PORTA SYSTEM ELEGANCE	140
Oceľová Regulovaná Oceľová Regulovaná Bezpolodrážková	142
Oceľová Bezpolodrážková ROHOVÁ VEĽKÁ Oceľová Rohová MALÁ PLUS Oceľová ROHOVÁ VEĽKÁ	144
PROJEKT BIS PROJEKT PREMIUM®	146

BERNADOVO VRCH Gdyňa

KONTRAKTOVÉ RIEŠENIE

Dvere so stolársky upravenou obložkou zárubne BIS. Výška 2100 mm.

Na čo si dať pozor pri výbere zárubne?

Vyberte funkciu

Zvoľte si vodoodolnú zárubňu, ktorá zaručuje trvácnosť a spoľahlivosť dverí na dlhé roky.

Oceľová zárubňa s mnohými výhodami

Oceľové zárubne sú ideálnou voľbou do najnáročnejších priestorov z hľadiska trvácnosti aj estetického vzhľadu. Vďaka svojej univerzálnosti predstavujú vhodné riešenie pre nové aj staršie budovy, ktoré si vyžadujú premyslenú rekonštrukciu a dodávajú im jedinečný štýl a dizajn. Široký rozsah úprav a kontraktových možností, vrátane ľubovoľnej farby RAL alebo NCS, otvára množstvo možností.



Neviditeľná línia spojov

Oceľové zárubne sú v spojoch zvarané a následne práškovo lakované prémiovou polyesterovou farbou. Vďaka tomu je línia rohu neviditeľná a zároveň mimoriadne pevná.



Vysoká trvácnosť

Precíznosť vyhotovenia a materiály použité vo výrobe sú zárukou dlhoročnej kvality. Vďaka vysokej odolnosti proti mechanickému poškodeniu a korózii predstavujú výbornú investíciu na dlhé roky. Obzvlášť vhodné sú do kúpeľne alebo kuchyne, teda do priestorov so zvýšenou vlhkosťou.



Odolná voči vlhkosti

Oceľové zárubne sú vyrobené z pozinkovaného plechu a navyše zabezpečené pasivačnou vrstvou v procese prípravy povrchu. Následne je nanosená vrstva polyesterovej práškovej farby. Tento proces zvyšuje koróznou odolnosť na dlhé roky a chráni zárubne pred pôsobením vody, napríklad pri umývaní podláh.

**100%
VODEODOLNÁ**



**ZÁRUBŇA
HYDRO PROTECT™**

**Už žiadne
opuchnuté
zárubne
vo vlhkých
miestnostiach!**

**Nový rozmer
trvácnosti**

Výnimočná odolnosť voči vlhkosti
a deformáciám – ideálna do kúpeľní,
kuchýň či práčovni.

**Identický
vzhľad**

Rovnaký ako pri ostatných
zárubniach zo sérií PORTA SYSTEM
a PORTA SYSTEM ELEGANCE.

**Dostupná v mnohých
kolekciách dverí
PORTA**

Hľadajte modré označenie
HYDRO PROTECT™
pri produktoch v katalógu.

**Vymeňte napučanú
zárubňu
za HYDRO PROTECT™
bez rekonštrukcie
kúpeľne!**

**FUNCTION
+ DESIGN**

■ PRIEREZ ZÁRUBNÍ **HYDRO PROTECT™**



■ ROZSAH REGULÁCIE

Základka s rozšíreným perom s možnosťou skrátenia v špeciálne pripravenom mieste.

Príklad nastavenia pre zárubňu **PORTA SYSTEM HYDRO PROTECT™ Rozsah A-B**

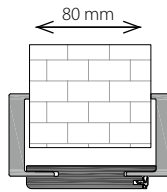

minimálny rozsah
regulácia po skrátení
regulačné pero

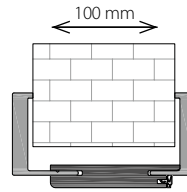

štandardný rozsah
regulácia bez skrátenia
pera základku

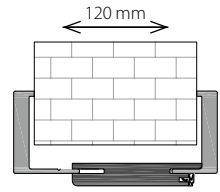

maximálny rozsah
regulácia bez skráteného
pera základku

■ FAREBNOSŤ Vzorky farieb pozri str. 170



Soft CPL, Laminát CPL
Synchronná doska 3 mm



Syntetické fólie

Povrchy označené 5 kvapkami môžu pri dlhodobej expozícii vode a pri nezabezpečení zárubne silikónom mierne stratiť svoje estetické vlastnosti (viditeľné drobné nasiaknutie vodou, stekance), bez straty funkčných vlastností.

■ DÁVAJTE POZOR NA DETAIL

PORTA SYSTEM **HYDRO PROTECT™**
S VIDITEĽNOU POLODRAŽKOU KRÍDLA
A VIDITEĽNÝM ČAPOVÝM PÁNTOM



PORTA SYSTEM **ELEGANCE HYDRO PROTECT™**
VO VERZII SO ZAPUSTENOU POLODRAŽKOU KRÍDLA
V ZÁRUBNI A SKRYTÝM 3D PÁNTOM



od 250 | **307,5**
cena zárubne netto | brutto (EUR)

PORTA SYSTEM HYDRO PROTECT™

PORTA SYSTEM ELEGANCE HYDRO PROTECT™



Možnosť 220



60 mm



80 mm



Regulácia



Polodrážková



Bezpolo-
drážková

ZÁRUBŇA
HYDRO
PROTECT™

CENNÍK NETTO | BRUTTO EUR (pozor na PRÍPLATKY)

PORTA SYSTEM HYDRO PROTECT™

ROZSAH ŠÍRKY MÚRU		(1) Syntetická fólia	(2) Syntetická fólia / SOFT CPL	(3) Laminát / (4)*
A-B	80 ÷ 120	250 307,5	255 313,65	260 319,8
C-D	120 ÷ 160	260 319,8	267 328,41	271 333,33
E-F	160 ÷ 200	274 337,02	284 349,32	288 354,24
G-H	200 ÷ 240	283 348,09	293 360,39	297 365,31
I-J	240 ÷ 280	310 381,3	321 394,83	324 398,52
K-L	280 ÷ 320	326 400,98	336 413,28	340 418,2
M-N	320 ÷ 360	343 421,89	353 434,19	360 442,8

PORTA SYSTEM ELEGANCE HYDRO PROTECT™

ROZSAH ŠÍRKY MÚRU		(1) Syntetická fólia	(2) Syntetická fólia / SOFT CPL	(3) Laminát / (4)*
B-C	95 ÷ 135	376 462,48	398 489,54	402 494,46
D-E	135 ÷ 175	382 469,86	405 498,15	409 503,07
F-G	175 ÷ 215	396 487,08	422 519,06	429 527,67
H-I	215 ÷ 255	407 500,61	433 532,59	440 541,2
J-K	255 ÷ 295	417 512,91	443 544,89	450 553,5
L-M	295 ÷ 335	448 551,04	474 583,02	481 591,63
N-O	335 ÷ 375	458 563,34	484 595,32	491 603,93

(4)* zárubňa / nadstavba pre krídla vo vyhotovení Synchronna doska 3 mm je povrchovo upravená farebne zladeným laminátom CPL 0,2 mm

TECHNICKÉ INFORMÁCIE

KONŠTRUKCIA ZÁRUBNE

Zárubňa sa skladá z:

- hlavných nosníkov: jeden vodorovný a dva zvislé z drevopolymérového kompozitu a vybavené potrebným príslušenstvom a doplnkami
- záklopových líšt (polodrážkové prevedenie: 60, 80 mm, bezpolodrážkové prevedenie 80 mm) vyrobené z drevopolymérového kompozitu
- Zárubňa je vyrábaná a dodávaná zákazníkovi ako súbor prvkov určených na montáž na mieste montáže.

PRÍSLUŠENSTVO - ZAHRNUTÉ V CENE ZÁRUBNE

PORTA SYSTEM HYDRO PROTECT™:

- Dva alebo tri čapové pánty standard alebo pánty PRIME (možnosť za príplatok)
- Gumové tesnenie po obvode zárubne

PORTA SYSTEM ELEGANCE HYDRO PROTECT™:

- Dve sady 3D nastaviteľných pántov
- Gumové tesnenie po obvode zárubne

ROZMER ZÁRUBNE, pozri str. 160, TABUĽKA 1

Vo veľkostiach "60", "70", "80", "90", "100" a v siedmich rozsahoch šírky steny,

PORTA SYSTEM HYDRO PROTECT™ od 80 mm do 360 mm,

PORTA SYSTEM ELEGANCE HYDRO PROTECT™ od 95 mm do 375 mm.

POZNÁMKY

- Norma EN 14351-2
- Zárubňa sa musí byť inštalovaná v miestnostiach s dokončenými stenami (napr. tapety) a podlahou (napr. parkety).
- Pri šírke "100" je potrebný tretí pánt.
- Výška "220": tri pánty v štandarde.

PRÍPLATKY

- zárubňa „220“: syntetická fólia 19 | 23,37
- laminát CPL 0,2 – farby označené symbolom * 19 | 23,37
- laminát CPL 0,2 – skupina Uni Mat 28 | 34,44
- pánty PRIME 8 | 9,84
- zosilnenie pre samozatvárač 14 | 17,22
- investičný balíček 23 | 28,29
- elektrický protiplech: averzný alebo reverzný str. 154

- zárubňa „220“: syntetická fólia 56 | 68,88
- laminát CPL 0,2 – farby označené symbolom * 19 | 23,37
- laminát CPL 0,2 – skupina Uni Mat 28 | 34,44
- bezpolodrážkové: tretí 3D pánt 43 | 52,89
- bezpolodrážkové: 3D pánty v zlatej farbe 20 | 24,6
- zosilnenie pre samozatvárač 14 | 17,22

PRIEREZ ZÁRUBNE



ROZSAH REGULÁCIE ZÁRUBNE

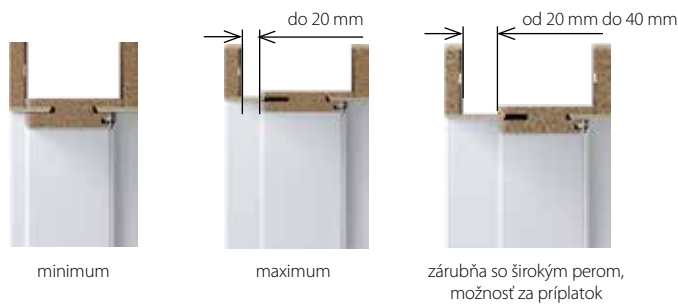

SPOJ ZÁKLOPKY ZÁRUBNE SYSTÉMU PORTA 90°



Ilustračné kresby



Povrch v jednej rovine
v zárubni v Syntetickej fólii



Povrch v jednej rovine
v zárubni v prírodnej dyhe

FAREBNOSŤ zladená s farbou krídla

Pozrite si väčšie vzorky ➔ 170

DÁVAJTE POZOR NA DETAIL



od 184 | **226,32**
cena zárubne netto | brutto (EUR)

PORTA SYSTEM PORTA SYSTEM 90°

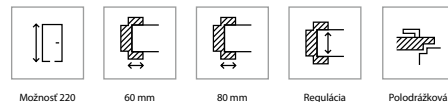

CENNÍK NETTO | BRUTTO EUR (pozor na PRÍPLATKY)

Ceny zárubne PORTA SYSTEM, PORTA SYSTEM GK/GLASS*

ROZSAH ŠÍRKY MÚRU		(1) Syntetická fólia	(2) Syntetická fólia / SOFT CPL	(3) Laminat CPL / (4)**	Prírodné dyhy
A B	75 ÷ 95 95 ÷ 115	184 226,32	191 234,93	195 239,85	321 394,83
C D	120 ÷ 140 140 ÷ 160	195 239,85	203 249,69	205 252,15	328 403,44
E F	160 ÷ 180 180 ÷ 200	209 257,07	221 271,83	222 273,06	352 432,96
G H	200 ÷ 220 220 ÷ 240	217 266,91	229 281,67	231 284,13	376 462,48
I J	240 ÷ 260 260 ÷ 280	245 301,35	257 316,11	259 318,57	410 504,3
K L	280 ÷ 300 300 ÷ 320	260 319,8	272 334,56	274 337,02	455 559,65
M N***	320 ÷ 340 340 ÷ 360	278 341,94	290 356,7	295 362,85	479 589,17

Cena zárubne pre dvojkrídlové dvere +50%

Zárubňa PORTA SYSTEM 90° je dostupná po rozsah K

* Cena sady pre sklenené dvere = cena skla + cena zárubne PORTA System GK/GLASS + cena kovania

** Zárubňa pre krídla vo vyhotovení Synchronná doska 3 mm je povrchovo upravená farebne zladeným laminátom CPL 0,2 mm

*** Rozsah N nedostupný vo vyhotovení Prírodné dyhy

TECHNICKÉ INFORMÁCIE

KONŠTRUKCIA ZÁRUBNE

Zárubňa sa skladá z:

- hlavných nosníkov: vodorovný a dva zvislé vyrobené z materiálov na báze dreva a vybavené potrebným kovaním a príslušenstvom
- krycích líšt (60, 80 mm).
- Zárubňa PORTA SYSTEM, PORTA SYSTEM 90° sa vyrába a dodáva zákazníkovi ako komplet prvkov určených na montáž na mieste stavby.

PRÍSLUŠENSTVO - ZAHRNUTÉ V CENE ZÁRUBNE

Syntetické fólie:

- Dva alebo tri čapové pánty standard alebo pánty PRIME (možnosť za príplatok)
- Gumové tesnenie po obvode zárubne

Prírodné dyhy:

- Tri čapové pánty štandard alebo pánty PRIME (možnosť za príplatok)
- Gumové tesnenie po obvode zárubne

ROZMER ZÁRUBNE, pozri str. 160, TABUĽKA 1

- Pre rozsahy šírky steny (A-K), „60“, „70“, „80“, „90“, „100“, „110“ a „120“ ÷ „200“.

POZNÁMKY

- Národné technické posúdenie ITB-KOT-2018/0358 vydanie 2. - Zárubňa sa musí byť inštalovaná v miestnostiach s dokončenými stenami (napr. tapety) a podlahou (napr. parkety).
- Zárubňu je možné objednať aj vo verzii „tunel“ (t. j. vyhotovenú bez tesnenia, pántov a protiplechu zámku). Dostupné do rozsahu K. Väčší rozmer je možné dosiahnuť použitím regulačného panelu.
- Pri šírke "100" je potrebný tretí pánt.

- Výška „220“ – tri pánty v štandarde.

- Investičný balík dostupný v lamináte CPL.

- Rozsah M vo vyhotovení prírodná dyha pozostáva z nosníka pre rozsah L a obložka so širokým perom.

- Zárubne sú dostupné aj v syntetickej fólii určené na svojpomocné malovanie – v cene zárubní v 1. cenovej skupine.

PRÍPLATKY

- zárubňa „220“: syntetická fólia	19 23,37
- zárubňa „220“: Prírodná dyha	30 36,9
- laminát CPL 0,2 – farby označené symbolom *	19 23,37
- laminát CPL 0,2 – skupina Uni Mat	28 34,44
- zárubňa: Prírodná dyha Orech	30 36,9
- zárubňa: Prírodná dyha Čierna, Dub Satin Biely	56 68,88
- povrch prírodná dyha matná: Dub, Dub Bianco, Orech Taupe	24 29,52
- zmena uhlových profilov z 45 na 90 stupňov: všetky povrchové úpravy	38 46,74
- záklopka so širokým perom: Prírodná fólie	9 11,07
- záklopka so širokým perom: Prírodná dyha	16 19,68
- pánty PRIME	8 9,84
- elektrický protiplech: averzný alebo reverzný	str. 154
- investičný balíček	23 28,29
- zosilnenie pre samozatvárač	14 17,22

PORTA SYSTEM ELEGANCE

PORTA SYSTEM ELEGANCE 90°

■ PRIEREZ ZÁRUBNE PORTA SYSTEM ELEGANCE

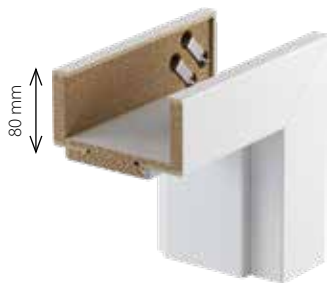

■ ROZSAH REGULÁCIE ZÁRUBNE

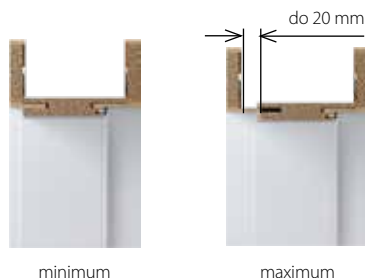

■ SPOJ ZÁKLOPKY ZÁRUBNE PORTA SYSTEM ELEGANCE 90°



Ilustračné kresby



Povrch v jednej rovine
v zárubni v Syntetickej fólii

■ FAREBNOSŤ zladená s farbou krídla

Pozrite si väčšie vzorky ➔ 170

■ DÁVAJTE POZOR NA DETAIL



polodrážka krídla zarovno
so zárubňou



skrytý 3D pánt

KLÚČOVÉ VLASTNOSTI 3D PÁNTU:

- Nastaviteľné v troch rovinách 3D
- Ideálne fungovanie
- Viditeľná časť pántu je povrchovo upravená odolnou polyesterovou povrchovou úpravou v striebornej, zlatej, bielej alebo čiernej farbe.

od 310 | **381,3**
cena zárubne netto | brutto (EUR)

PORTA SYSTEM ELEGANCE

PORTA SYSTEM ELEGANCE 90°



Možnosť 220



80 mm



Regulácia



Bezpolo-
drážková

CENNÍK NETTO | BRUTTO EUR (pozor na PRÍPLATKY)

PORTA SYSTEM ELEGANCE ROZSAH ŠÍRKY STENY		(1) Syntetická fólia	(2) Syntetická fólia / SOFT CPL	(3) Laminat CPL / (4)**	Prírodné dyhy
A	75 ÷ 95	310 381,3	333 409,59	336 413,28	458 563,34
B	95 ÷ 115				
C	120 ÷ 140				
D	140 ÷ 160	317 389,91	340 418,2	343 421,89	479 589,17
E	160 ÷ 180				
F	180 ÷ 200	331 407,13	357 439,11	364 447,72	500 615
G	200 ÷ 220				
H	220 ÷ 240	341 419,43	367 451,41	374 460,02	510 627,3
I	240 ÷ 260				
J	260 ÷ 280	351 431,73	378 464,94	384 472,32	562 691,26
K	280 ÷ 300				
L	300 ÷ 320	382 469,86	409 503,07	416 511,68	600 738
M	320 ÷ 340				
N*	340 ÷ 360				

Cena zárubne pre dvojkrídlové dvere +50%

Zárubňa PORTA SYSTEM ELEGANCE 90° je dostupná po rozsah K

Rozsah N nedostupný vo vyhotovení Prírodné dyhy

** zárubňa pre krídla vo vyhotovení Synchronná doska 3 mm je povrchovo upravená farebne zladeným laminátom CPL 0,2 mm

TECHNICKÉ INFORMÁCIE

KONŠTRUKCIA ZÁRUBNE

Zárubňa sa skladá z:

- hlavných nosníkov: vodorovného a dvoch zvislých, zhotovených z materiálov na báze dreva a vybavených nevyhnutnými prvkami kovania a príslušenstva a
- Obložkových líšt 80 mm.

Rádius záklopky 1,5 mm pre syntetické fólie Zárubňa PORTA SYSTEM ELEGANCE je vyrábaná a dodávaná zákazníkovi vo forme zostavy prvkov určených na montáž na stavbe.

PRÍSLUŠENSTVO - Zahrnuté v cene zárubne

- Dve sady 3D nastaviteľných pántov
- Gumové tesnenie po obvode zárubne

ROZMER ZÁRUBNE, pozri str. 160, TABUĽKA 1

- Pri šírke steny od 75 mm do 300 mm alebo 360 mm: „60“, „70“, „80“, „90“, „100“, „120“ ÷ „200“.

POZNÁMKY

- Národné technické posúdenie ITB-KOT-2018/0358 vydanie 2.
- Zárubňa by mala byť inštalovaná v miestnostiach s dokončenými stenami (napr. tapety) a podlahou (napr. parkety).
- Zárubňu je možné objednať aj vo verzii „tunel“ (t. j. vyhotovenú bez tesnenia, pántov a protiplechu zámku) (týka sa zárubne PS ELEGANCE).
- Výška „220“ – tri pánty v štandarde.

- Rozsah A – na dosiahnutie minimálnej hrúbky steny 75 mm musí montážnik skrátiť (zrezať) pero pohyblivého uholníka.
- Zárubne sú dostupné aj v syntetickej fólii určenej na dodatočné lakovanie – v cene zárubne v 1. cenovej skupine

PRÍPLATKY

- zárubňa „220“: syntetická fólia	56 68,88
- zárubňa „220“: Prírodná dyha	74 91,02
- Obložkové líšty 100 mm (platí pre výšku "220", zárubňa PS ELEGANCE v dekore dyhe	56 68,88
- laminát CPL 0,2 – farby označené symbolom *	19 23,37
- laminát CPL 0,2 – skupina Uni Mat	28 34,44
- zárubňa: Prírodná dyha Orech	30 36,9
- zárubňa: Prírodná dyha Čierna, Dub Satin Biely	56 68,88
- povrch prírodná dyha matná: Dub, Dub Bianco, Orech Taupe	24 29,52
- zmena záklopky z 45° na 90°: fólia	52 63,96
- zmena záklopky z 45° na 90°: dyha	103 126,69
- záklopka so širokým perom: syntetická fólia	9 11,07
- záklopka so širokým perom: syntetická dyha	16 19,68
- bezpolodrážkové: tretí 3D pánt	43 52,89
- bezpolodrážkové: 3D pánty v zlatej farbe	20 24,6
- protiplech magnetického zámku (pre LUMIA)	37 45,51
- zosilnenie pod samozatvárač (týka sa zárubne PS ELEGANCE)	14 17,22

PORTA SYSTEM s opačnou polodrážkou

■ PRIEREZ ZÁRUBNE

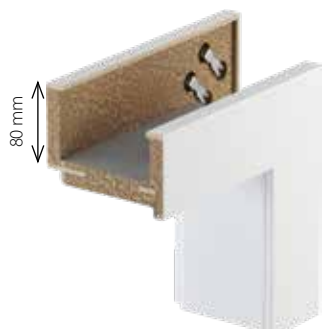

■ ROZSAH REGULÁCIE ZÁRUBNE

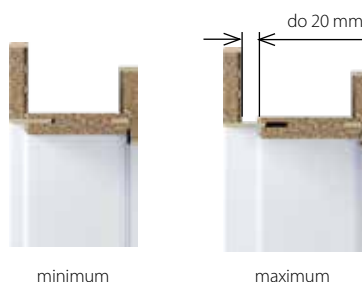

■ SMER OTVÁRANIA DVERÍ

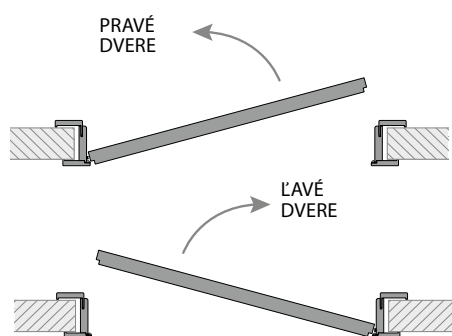

■ FAREBNOSŤ zladená s farbou krídla

Pozrite si väčšie vzorky ➔ 170

■ DÁVAJTE POZOR NA DETAIL



KLÚČOVÉ VLASTNOSTI 3D PÁNTU:

- Nastaviteľné v troch rovinách 3D
- Ideálne fungovanie
- Viditeľná časť pántu je povrchovo upravená odolnou polyesterovou povrchovou úpravou v striebornej, zlatej, bielej alebo čiernej farbe.

z 444 | **546,12**
cena zárubne netto | brutto (EUR)

PORTA SYSTEM s opačnou polodrážkou

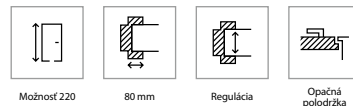

CENNÍK NETTO | BRUTTO EUR (pozor na PRÍPLATKY)

ROZSAH ŠÍRKY MÚRU		(1) Syntetická fólia	(2) Syntetická fólia / SOFT CPL	(3) Laminát CPL / (4)*	Prírodné dyhy
B C	95 ÷ 115 120 ÷ 140	444 546,12	467 574,41	471 579,33	682 838,86
D E	140 ÷ 160 160 ÷ 180	451 554,73	474 583,02	478 587,94	703 864,69
F G H	180 ÷ 200 200 ÷ 220 220 ÷ 240	465 571,95	491 603,93	498 612,54	724 890,52
I J K	240 ÷ 260 260 ÷ 280 280 ÷ 300	486 597,78	512 629,76	519 638,37	744 915,12

*Zárubňa pre krídla vo vyhotovení Synchronná doska 3 mm je povrchovo upravená farebne zladeným laminátom CPL 0,2 mm

TECHNICKÉ INFORMÁCIE

KONŠTRUKCIA ZÁRUBNE

Zárubňa sa skladá z:

- hlavných nosníkov: vodorovného a dvoch zvislých, zhotovených z materiálov na báze dreva a vybavených nevyhnutnými prvkami kovania a príslušenstva a
 - obližkových lišt 80 mm po oboch stranách
- Spoj lišty obložiek 1,5 mm pre povrch. úp. Portadecor, Portasynchro 3D, Lakovaná Fólia Premium a Portaperfect 3D. Spoj lišty obložiek 3 mm pre laminát CPL HQ 0,2 mm. Zárubňa je vyrábaná a dodávaná zákazníkovi ako súbor prvkov určených na montáž na mieste montáže.

POUŽITIE

Zárubňa PORTA SYSTEM s opačnou polodrážkou je dostupná v nasledujúcich kolekciach:

- lakované kolekcie: PORTA VECTOR Premium, PORTA DESIRE, PORTA FOCUS Premium, PORTA GRANDE, PORTA ART DECO, PORTA OSLO, AIR, WATER, PORTA FACTOR, PORTA VERRO, PORTA IMPERIAL, PORTA ORNATO
- kolekcie vo fólii: PORTA INSPIRE, PORTA KONCEPT, PORTA VERTE PREMIUM, PORTA BALANCE, PORTA HARMONY, PORTA LOFT, PORTA FOCUS, PORTA LEVEL, PORTA LINE, PORTA RESIST, PORTA CPL, POWIETRZE, PORTA CRAFT, PORTA LEVEL LINE, PORTA VIGO

PRÍSLUŠENSTVO - ZAHRNUTÉ V CENE ZÁRUBNE

- Dve sady 3D nastaviteľných pántov
- Gumové tesnenie po obvode zárubne

ROZMER ZÁRUBNE, pozri str. 160, TABUĽKA 1

- V desiatich rozsahoch šírky steny, od 95 mm do 300 mm: "60", "70", "80", "90", "100".

POZNÁMKY

- Národné technické posúdenie ITB-KOT-2018/0358 vydanie 2.
- Zárubňa by mala byť inštalovaná v miestnostiach s dokončenými stenami (napr. tapety) a podlahou (napr. parkety).
- **Výška "220" - tri pánty v štandarde.**

PRÍPLATKY

- zárubňa „220“: syntetická fólia	56 68,88
- zárubňa „220“: Prírodná dyha	74 91,02
- zárubňa: Prírodná dyha Orech	30 36,9
- zárubňa: Prírodná dyha Čierna, Dub Satin Biely	56 68,88
- povrch prírodná dyha matná: Dub, Dub Bianco, Orech Taupe	24 29,52
- laminát CPL 0,2 – farby označené symbolom *	19 23,37
- laminát CPL 0,2 – skupina Uni Mat	28 34,44
- opačná polodrážka: tretí 3D pánt	72 88,56
- opačná polodrážka: 3D pánty, v zlatej farbe	20 24,6

LEVEL

■ PRIEREZ ZÁRUBNE

Dá sa samostatne skrátiť na požadovanú výšku.

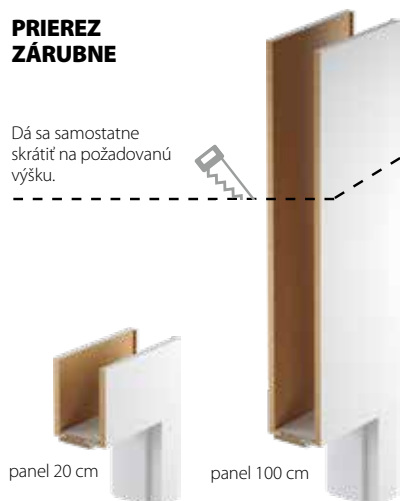

■ ROZSAH REGULÁCIE ZÁRUBNE

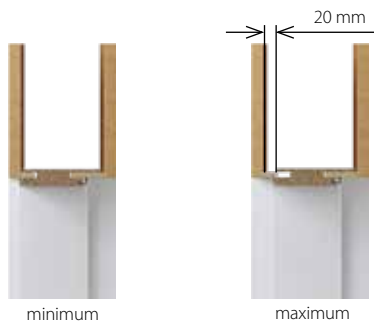

UPOZORNENIE: v prípade, že puzdro pántu sa nezmestí do svetlosti muríva, je potrebné vykonať podsek podľa výkresu na str. 168.

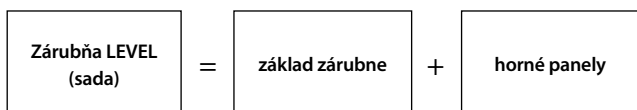

■ FAREBNOSŤ zladená s farbou krídla

Pozrite si väčšie vzorky ➤ 170

■ DÁVAJTE POZOR NA DETAIL



polodrážka krídla zarovno so zárubňou



skrytý 3D pánt

KLÚČOVÉ VLASTNOSTI 3D PÁNTU:

- Nastavitelné v troch rovinách 3D
- Ideálne fungovanie
- Viditeľná časť pántu je povrchovo upravená odolnou polyesterovou povrchovou úpravou v striebornej, zlatej, bielej alebo čiernej farbe.

od 302 | **371,46***
cena zárubne netto | brutto (EUR)

LEVEL

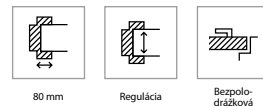

CENNÍK NETTO | BRUTTO EUR (pozor na PRÍPLATKY)

ROZSAH ŠÍRKY MÚRU		(1) Syntetická fólia	(2) Syntetická fólia / SOFT CPL	Prírodné dyhy
B C	95 ÷ 115 120 ÷ 140	302 371,46	321 394,83	497 611,31
D E	140 ÷ 160 160 ÷ 180	312 383,76	331 407,13	514 632,22
F G H	180 ÷ 200 200 ÷ 220 220 ÷ 240	329 404,67	348 428,04	531 653,13
I J K	240 ÷ 260 260 ÷ 280 280 ÷ 300	347 426,81	372 457,56	555 682,65

HORNÉ PANELE

200 mm (2x)	97 119,31	107 131,61	231 284,13
1000 mm (2x)	186 228,78	203 249,69	355 436,65
200 a 1000 mm (1/1)	141 173,43	155 190,65	293 360,39

*cena bez horných panelov

TECHNICKÉ INFORMÁCIE

KONŠTRUKCIA ZÁRUBNE

Zárubňa sa skladá z:

- hlavné nosníky: vodorovný (nadpražie so spojmi na pero a drážku medzi panelmi) a dva zvislé vyrobené z materiálov na báze dreva a vybavené potrebným kovaním a príslušenstvom,
- obložkových líst (80 mm).
- 2 horizontálnych panelov (objednávajú sa ako samostatná položka).

Panel LEVEL má vertikálny smer kresby (poznámka: vzor kresby dreva na paneloch môže byť posunutý oproti vzoru na krídlach). Pre vybrané farby je usporiadanie horizontálne:

- (1) Rustic: Dub Mauvella, Dub Craft Zlatý, Dub Catania.
- (2) Rustic: Hikora Jackson, Dub Anglický, Hamilton, Hikora Jackson Tmavý.
- (2) Modern: Dub Salvador Bielený, Dub Salvador Svetlý, Dub Arles Toffee, Dub Arles Prírodný, Dub Arles Tmavý.
- (2) Traditional: Dub Matný, Dub Matný Tmavý.

Polomer záklopky 1,5 mm. Zárubňa LEVEL je vyrábaná a dodávaná zákazníkovi ako súbor prvkov určených na montáž na stavbe.

PRÍSLUŠENSTVO - ZAHRNUTÉ V CENE ZÁRUBNE

- Dve sady 3D nastaviteľných pántov
- Gumové tesnenie po obvode zárubne

ROZMER ZÁRUBNE, pozri str. 160, TABUĽKA 1

V desiatich rozsahoch šírky steny, od 95 mm do 300 mm: "60", "70", "80", "90", "100".

POZNÁMKY

- Národné technické posúdenie ITB-KOT-2018/0358 vydanie 2.
- Zárubňa sa musí byť inštalovaná v miestnostiach s dokončenými stenami (napr. tapety) a podlahou (napr. parkety).
- Zárubňu je možné objednať aj vo verzii "tunel" (t.j. vyrobené bez tesnenia, pántov a západky zámku).

PRÍPLATKY

- bezpododrážkové: tretí 3D pánt 43 | 52,89
- bezpododrážkové: 3D pánty v zlatej farbe 20 | 24,6
- povrch prírodná dyha matná: Dub Bianco, Orech taupe 24 | 29,52

PRIEREZ ZÁRUBNE



Fixná



Polodrážková



60 mm,
základná verzia
(bez krycích lišt)



100 mm,
ploché lišty
(spoj pod uhlom 90°)



100 mm,
zaoblené lišty
(spoj pod uhlom 45°)

FAREBNOSŤ zladená s farbou krídla

Pozrite si väčšie vzorky ➔ 170

CENNÍK NETTO | BRUTTO EUR (pozor na PRÍPLATKY)

MODELY	(1) Syntetická fólia	(2) Syntetická fólia/ Soft CPL	(3) Laminát CPL
MINIMAX 60 mm	119 146,37	-	-
MINIMAX 100 mm	119 146,37	147 180,81	150 184,5
Ploché a zaoblené lišty *	29 35,67	39 47,97	41 50,43
štvrtkruhová lišta	9 11,07	12 14,76	12 14,76

Cena zárubne, lišt a príplatky za dvojkrídlové dvere +50%

* Sada na jednu stranu

** Cena za 1 ks. dĺžka 2150 mm

TECHNICKÉ INFORMÁCIE

KONŠTRUKCIA ZÁRUBNE

Zárubňa sa skladá z:

- vodorovného nosníku a dvoch zvislých nosníkov z MDF vybavých príslušným kovaním a doplnkami,
 - krycích lišt (príslušenstvo za príplatok).
 - štvrtkruhovej lišty (príslušenstvo za príplatok).
- Zárubňa je vyrábaná a dodávaná zákazníkovi ako súbor prvkov určených na montáž na mieste montáže.

PRÍSLUŠENSTVO - V CENE ZÁRUBNE MINIMAX 60 MM

(dostupné iba v syntetických fóliách z 1. cenovej skupiny)

- Dva alebo tri čapové pánty standard alebo pánty PRIME (opcia za príplatok)
- Dorazy
- Hmoždinky, záslepky

PRÍSLUŠENSTVO - V CENE ZÁRUBNE MINIMAX 100 MM

- Dva alebo tri čapové pánty standard alebo pánty PRIME (opcia za príplatok)
- Gumové tesnenie po obvode zárubne
- Krytky chrániace spodok zárubne proti vlhkosti

ROZMER ZÁRUBNE, pozri str. 160, TABUĽKA 1

Šírka 60 mm a šírka 100 mm.

„60“, „70“, „80“, „90“, „100“ a ľubovoľná kombinácia týchto rozmerov pre dvojkrídlové dvere.

POZNÁMKY

- Národné technické posúdenie ITB-KOT-2018/0358 vydanie 2.
- Zárubňa sa musí byť inštalovaná v miestnostiach s dokončenými stenami (napr. tapety) a podlahou (napr. parkety).
- Zárubňu šírky 100 mm je možné objednať aj vo verzii "tunel" (t.j. bez falcu, tesnenia, pántov a západky zámku).
- Zárubne a lišty sú dostupné v nelakovanej verzii (pre samostatnú úpravu).
- Pri šírke „100“ je potrebný tretí pánt.
- Zárubne, krycie lišty a štvrtkruhové lišty sú k dispozícii aj v syntetickej dyhe pre svojpomocné maľovanie. V cene zárubní a lišt v 1. cenovej skupine.
- Ploché a zaoblené lišty v syntetickej fólii spájané pod uhlom 90°, v lakovanom vyhotovení pod uhlom 45°.

PRÍPLATKY

- laminát CPL 0,2 – farby označené symbolom * 19 | 23,37
- laminát CPL 0,2 – skupina Uni Mat 28 | 34,44
- pánty PRIME 8 | 9,84

REGULÁCIA ZÁRUBNE

Zárubňu je možné rozšíriť tak, aby zodpovedala rozsahu steny pomocou:

- **Rozšírenie tunelom (spájaná zárubňa)** – určený pre veľké plochy muriva (max. 588 mm). Riešenie pozostáva zo štandardnej zárubne a dodatočného rozširujúceho nosníka s konektorom. Skontrolujte rozmery v TABULKE 1 na strane 160



- **Regulačný Panel** - riešenie umožňujúce rozšírenie štandardnej zárubne (max. 460 mm) pomocou prídavného panelu z MDF; regulačné panely sú dostupné v šírkach 80 a 160 mm.



REGULAČNÉ PANELE pre zárubňu PORTA SYSTEM	(1) Syntetická Fólia	(2) Syntetická fólia / SOFT CPL	(3) Laminát CPL / (4)*	Prírodná dyha
typ A (80 mm horizontálne)	16 19,68	16 19,68	16 19,68	44 54,12
typ B (160 mm horizontálne)	26 31,98	26 31,98	26 31,98	56 68,88
typ A (80 mm vertikálne)	35 43,05	36 44,28	36 44,28	74 91,02
typ B (160 mm vertikálne)	52 63,96	56 68,88	56 68,88	112 137,76

* Zárubňa pre krídla vo vyhotovení Synchronna doska 3 mm je pokrytá farebne zladeným laminátom CPL 0,2 mm.

PRÍPLATKY

– regulačný panel: prírodná dyha Dub Satin Biely 9 | 11,07

- **Široké pero** - záklap s predĺženým nastavovacím perom umožňuje zväčšiť rozsah steny o ďalších 20 mm (pri zachovaní nastavenia 20 mm). Táto možnosť je k dispozícii pre zárubne PORTA SYSTEM, PORTA SYSTEM ELEGANCE vo všetkých povrchových úpravách.

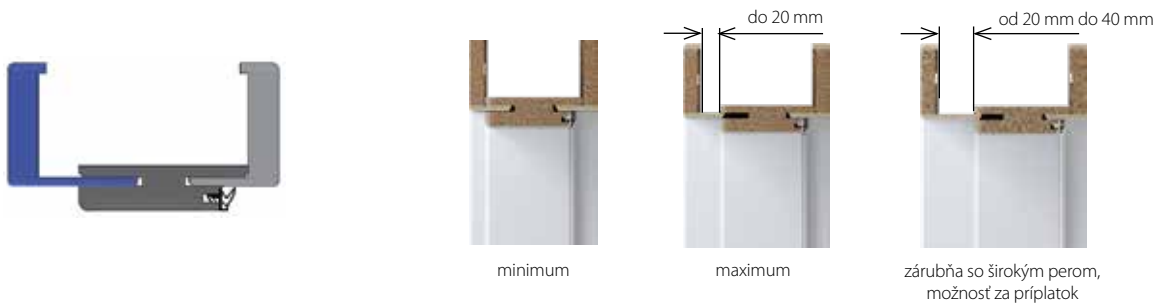

minimum

maximum

zárubňa so širokým perom,
možnosť za príplatok

	Prírodná fólia	Prírodná dyha
Príplatok k cene zárubne	9 11,07	16 19,68

Oceľová Rohová VEĽKÁ BASIC

Oceľová Regulovaná BASIC

Oceľová Rohová VEĽKÁ BASIC

■ PRIEREZ ZÁRUBNE



■ PRIEREZ OCEĽOVEJ ROHOVEJ VEĽKEJ ZÁRUBNE BASIC

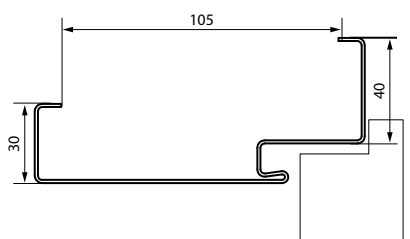

Oceľová regulovaná BASIC

■ PRIEREZ ZÁRUBNE



■ NASTAVENIE REGULOVANEJ ZÁRUBNE BASIC

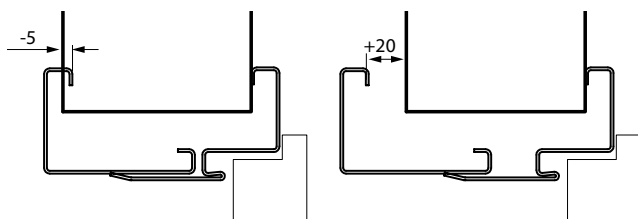

■ ROZSAH REGULOVANEJ ZÁRUBNE BASIC

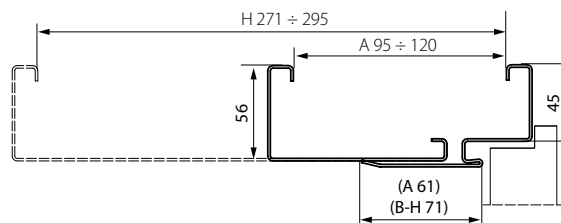

■ Farebné prevedenie

Pozrite si väčšie vzorky ➔ 170

Polyesterová farba Premium (SKUPINA I)



Polyesterová farba Premium (SKUPINA II)



Základná farba



Polyesterová farba Prémium (SKUPINA III)



od 167 | **205,41**
cena zárubne netto | brutto (EUR)

Oceľová Rohová VEĽKÁ BASIC

Oceľová Regulovaná BASIC

SUPER CENA
AKO SADA
LACNEJŠIE*



Regulácia



Polodrážková



5 ROKOV
ZÁRUKY
na konštrukciu
zárubne
a povrchovú
úpravu

Oceľová ROHOVÁ VEĽKÁ BASIC

ROZSAH HRÚBKY STENY	jednokridlové – Polyesterová farba Premium, skupina I		dvojkridlové – Polyesterová farba Premium, skupina I
	"60" ÷ "90"	„100“, „110“	"120" ÷ "200"
VEĽKÁ na murované steny	176 216,48	195 239,85	246 302,58
VEĽKÁ na sadrokartónové steny	191 234,93	210 258,3	268 329,64

jednokridlové – Polyesterová farba Premium, skupina I		dvojkridlové – Polyesterová farba Premium, skupina I	
"60" ÷ "90"	"100" ÷ "110"	"120" ÷ "200"	
167 205,41	185 227,55	233 286,59	
182 223,86	200 246	254 312,42	

REGULOVANÁ BASIC

ROZSAH HRÚBKY STENY		Regulovaná Polyesterová farba Premium, skupina I		
		"60" ÷ "90"	„100“, „110“	"120" ÷ "200"
A	95 ÷ 120 mm	281 345,63	317 389,91	393 483,39
B	121 ÷ 145 mm	295 362,85	331 407,13	413 507,99
C	146 ÷ 170 mm	310 381,3	347 426,81	434 533,82
D	171 ÷ 195 mm	324 398,52	360 442,8	454 558,42
E	196 ÷ 220 mm	340 418,2	376 462,48	476 585,48
F	221 ÷ 245 mm	353 434,19	390 479,7	495 608,85
G	246 ÷ 270 mm	369 453,87	405 498,15	517 635,91
H	271 ÷ 295 mm	383 471,09	419 515,37	536 659,28

Regulovaná Polyesterová farba Premium, skupina I		
"60" ÷ "90"	„100“, „110“	"120" ÷ "200"
278 341,94	314 386,22	389 478,47
292 359,16	328 403,44	409 503,07
307 377,61	343 421,89	430 528,9
321 394,83	357 439,11	449 552,27
336 413,28	372 457,56	471 579,33
350 430,5	386 474,78	490 602,7
365 448,95	401 493,23	511 628,53
379 466,17	414 509,22	530 651,9

* Týka sa nákupu v kompletnom sete s kridlom z ponuky BASIC, pozri str. 48.

TECHNICKÉ INFORMÁCIE

KONŠTRUKCIA ZÁRUBNE

Produkty vyrobené z uhlíkovej ocele DC01 s hrúbkou 1,2 mm, práškovo lakované. Zárubňa Oceľová Rohová VEĽKÁ BASIC - šírka profilu zárubne 105 mm.

V dvoch verzách:

- s umiestnením na hotovú podlahu "0",
 - na zaliatie do podlahového poteru "-30".
- Oceľová Regulovaná Zárubňa BASIC sa skladá z:
- falcovej časti (s pántmi a otvormi na západku zámku), trvalo pripevnenej k stene, záklopovej časti, zakrývajúcej stenu
 - obvodového tesnenia,
 - čapových pántov.

PRÍSLUŠENSTVO V CENE ZÁRUBNE

Oceľová Rohová Veľká BASIC pre tehlové steny

- Dva alebo tri čapové pánty standard
- Tri pánty (v zárubni s veľkosťou "100" a "110")
- Gumové tesnenie po obvode zárubne

Oceľová Rohová VEĽKÁ BASIC pre sadrokartónové steny

- Dva alebo tri čapové pánty standard
- Tri pánty v zárubni s rozmermi "100" a "110"
- Gumové tesnenie po obvode zárubne
- Špeciálne kotvy pre sadrokartónové steny na uľahčenie inštalácie (do maximálnej šírky steny 150 mm)

Oceľová regulovaná BASIC

- Dva alebo tri čapové pánty standard
- Tri pánty (v zárubni s veľkosťou "100" a "110")
- Gumové tesnenie po obvode zárubne v bielej, šedej, krémovej, antracitovej a čiernej farbe

ROZMER ZÁRUBŇE, pozri str. 161 TABUĽKA 2

„60“, „70“, „80“, „90“, „100“, „110“ i „120“ ÷ „200“

POZNÁMKY

- Národné technické posúdenie ITB-KOT-2017/0245 vydanie 2.
- Osvedčenie o zhode č. 0004/D/W, Stavebný výskumný ústav Varšava.
- Polyesterová farba Premium Antracit HPL/CPL je určená na kridla vo farbe HPL/CPL Antracit.
- Rozmer polodrážkovej zárubne „80“ a „90“ v investičnej norme (svetlú šírku priechodu 804, 904 mm) dostupný ako štandard – bez príplatku.

PRÍPLATKY

OCEĽOVÁ ROHOVÁ VEĽKÁ BASIC A REGULOVANÁ BASIC

- Polyesterová farba Premium – skupina II 8 | 9,84
- Polyesterová farba Premium – skupina III 19 | 23,37
- investičný balík 23 | 28,29
- regulovateľný protiplech zámku 9 | 11,07
- zosilnenie pod samozatvárač 14 | 17,22

OCEĽOVÁ ROHOVÁ VEĽKÁ BASIC

- rozšírenie profilu zárubne zo 110 na 150 mm 20 | 24,6
- rozšírenie profilu zárubne zo 155 na 270 mm 41 | 50,43
- rozšírenie profilu zárubne z 275 na 390 mm 61 | 75,03
- príprava na montážne hmoždinky 12 | 14,76

Oceľová PORTA SYSTEM

Oceľová PORTA SYSTEM ELEGANCE

Oceľová PORTA SYSTEM

PRIEREZ ZÁRUBNE



ROZSAH ZÁRUBNE

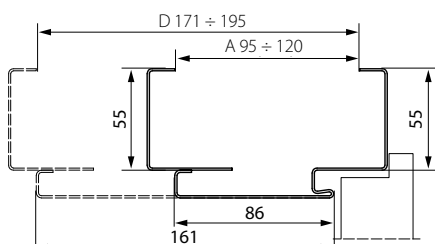

REGULÁCIA ZÁRUBNE

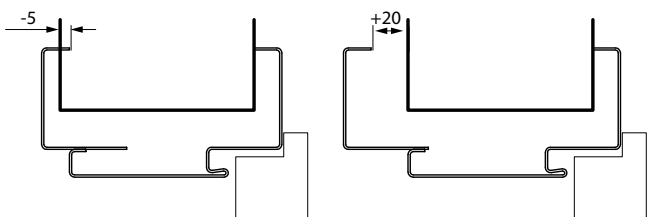

Oceľová PORTA SYSTEM ELEGANCE

PRIEREZ ZÁRUBNE



ROZSAH ZÁRUBNE

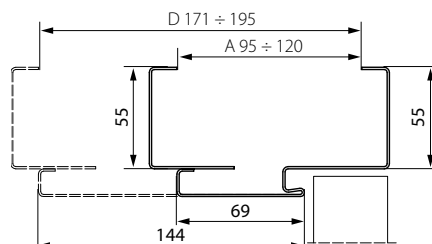

REGULÁCIA ZÁRUBNE

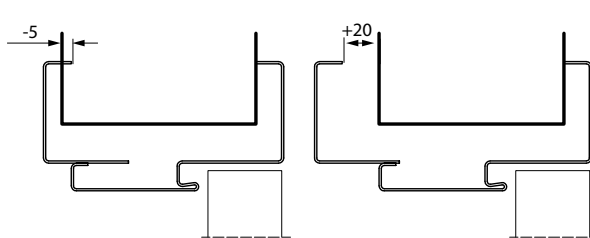

Farebné prevedenie

Pozrite si väčšie vzorky ➔ 170

Polyesterová farba Premium (SKUPINA I)



Polyesterová farba Premium (SKUPINA II)



Polyesterová farba Prémium (SKUPINA III)



od 296 | **364,08**
cena zárubne netto | brutto (EUR)

Oceľová PORTA SYSTEM

Oceľová PORTA SYSTEM ELEGANCE



Možnosť 220



Regulácia



Polodrážková



Bezpolo-
drážková



Pozinkovaný
plech



15 ROKOV
ZÁRUKY
na konštrukciu
zárubne a povrchovú
úpravu

Oceľová PORTA SYSTEM		Polyesterová farba Premium sk. I			Oceľová PORTA SYSTEM ELEGANCE		Polyesterová farba Premium sk. I		
ROZSAH ŠÍRKY MÚRU		„60“ ÷ „90	„100“	„120“ ÷ „200“	ROZSAH ŠÍRKY MÚRU		„60“ ÷ „90	„100“	„120“ ÷ „200“
A	95 ÷ 120 mm	296 364,08	332 408,36	414 509,22	A	95 ÷ 120 mm	483 594,09	519 638,37	676 831,48
B	121 ÷ 145 mm	312 383,76	348 428,04	437 537,51	B	121 ÷ 145 mm	498 612,54	534 656,82	698 858,54
C	146 ÷ 170 mm	329 404,67	366 450,18	461 567,03	C	146 ÷ 170 mm	512 629,76	548 674,04	717 881,91
D	171 ÷ 195 mm	343 421,89	379 466,17	480 590,4	D	171 ÷ 195 mm	528 649,44	564 693,72	739 908,97

TECHNICKÉ INFORMÁCIE

KONŠTRUKCIA ZÁRUBNE

Regulovaná zárubňa je vyrobená z najkvalitnejšieho pozinkovaného oceľového plechu s hrúbkou 1,2 mm.

Zárubňa sa skladá z:

- falcovej časti prispôsobenej hrúbke steny, vybavenej potrebným kovaním a príslušenstvom,
- regulovateľného záklopu v rozsahu -5, +20 mm,
- obvodového tesnenia,
- čapových pántov (oceľová zárubňa PORTA SYSTEM)
- 3D nastaviteľných pántov (oceľová zárubňa PORTA SYSTEM ELEGANCE)

PRÍSLUŠENSTVO V CENE ZÁRUBNE

- Dva alebo tri čapové pánty standard (oceľová zárubňa PORTA SYSTEM)
- Dva 3D nastaviteľné pánty (oceľová zárubňa PORTA SYSTEM ELEGANCE)
- Tri pánty (v zárubni "100") (oceľová zárubňa PORTA SYSTEM)
- Gumové tesnenie po obvode zárubne v bielej, šedej, hnedej, krémovej, antracitovej a čiernej farbe
- "Montážne fúzy"
- Výstuž pre západku zámku*

ROZMER ZÁRUBNE, pozri str. 161 TABUĽKA 2

- „60“, „70“, „80“, „90“, „100“ a „120“ ÷ „200“
- Určená na umiestnenie na pripravenú podlahu "0".

POZNÁMKY

- Národné technické posúdenie ITB-KOT-2017/0245 ed. 2.
- Osvedčenie o zhode č. 0004/D/W, Stavebný výskumný ústav Varšava.
- Zárubňa sa musí byť inštalovaná v miestnostiach s dokončenými stenami (napr. tapety) a podlahou (napr. parkety).
- Polyesterová farba Premium Antracit HPL/CPL je určená na krídla vo farbe HPL/CPL Antracit.
- Rozmer polodrážkovej zárubne „80“ a „90“ v investičnej norme (svetlá šírka priechodu 804, 904 mm) dostupný ako štandard – bez príplatku.

PRIPLATKY

- zárubňa "220" 56 | 68,88
- Polyesterová farba Premium – skupina II 8 | 9,84
- Polyesterová farba Premium – skupina III 19 | 23,37
- bezpolodrážkové: tretí 3D pánt 43 | 52,89
- bezpolodrážkové: 3D pánty v zlatej farbe 20 | 24,6
- regulovateľný protiplech zámku* 9 | 11,07
- investičný balíček 23 | 28,29
- vyrobené z plechu hrúbky 1,5 mm (mechanická trieda 4) 19 | 23,37
- zosilnenie pre samozatvárač 14 | 17,22

príslušenstvo a príplatky pre zárubňu. Oceľová PORTA SYSTEM

Oceľová Regulovaná

Oceľová Regulovaná Bezpolodrážková

Oceľová Regulovaná

PRIEREZ ZÁRUBNE



ROZSAH ZÁRUBNE

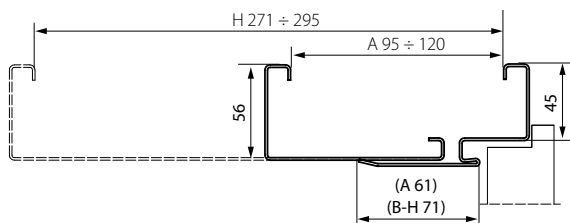

REGULÁCIA ZÁRUBNE

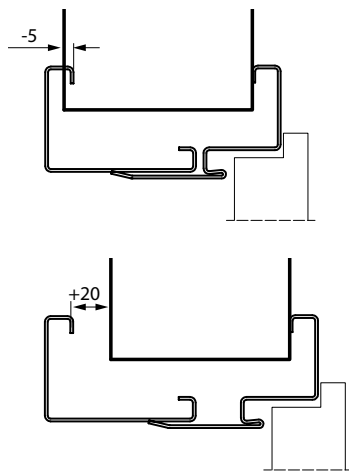

Oceľová Regulovaná Bezpolodrážková

PRIEREZ ZÁRUBNE



ROZSAHY OCEĽOVEJ REGULOVANEJ BEZPOLODRÁŽKOVEJ ZÁRUBNE

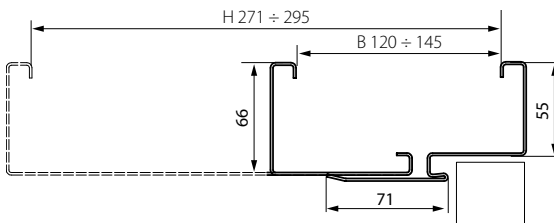

REGULÁCIA OCEĽOVEJ REGULOVANEJ BEZDRÁŽKOVEJ ZÁRUBNE

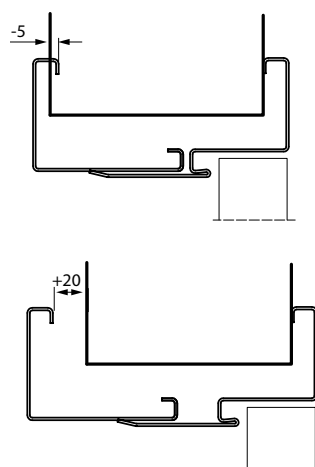

Farebné prevedenie

Polyesterová farba Premium (SKUPINA I)



Polyesterová farba Premium (SKUPINA II)



Polyesterová farba Prémium (SKUPINA III)



Pozrite si väčšie vzorky [➤ 170](#)

od 295 | **362,85**
cena zárubne netto | brutto (EUR)

Oceľová Regulovaná Oceľová Regulovaná Bezpolodrážková



Regulácia



Polodrážková



Bezpolodrážková



Pozinkovaný plech



15 ROKOV ZÁRUKY na konštrukciu zárubne a povrchovú úpravu

CENNÍK NETTO | BRUTTO EUR (pozor na PRÍPLATKY)

ROZSAH HRÚBKY MÚRU		Regulovaná Polyesterová farba Premium, skupina I		
		"60" ÷ "90"	„100“,„110“	"120" ÷ "200"
A	95 ÷ 120 mm	295 362,85	331 407,13	413 507,99
B	121 ÷ 145 mm	309 380,07	345 424,35	432 531,36
C	146 ÷ 170 mm	324 398,52	360 442,8	454 558,42
D	171 ÷ 195 mm	338 415,74	374 460,02	473 581,79
E	196 ÷ 220 mm	353 434,19	390 479,7	495 608,85
F	221 ÷ 245 mm	367 451,41	403 495,69	514 632,22
G	246 ÷ 270 mm	383 471,09	419 515,37	536 659,28
H	271 ÷ 295 mm	397 488,31	433 532,59	555 682,65

ROZSAH HRÚBKY MÚRU		Bezpolodrážková regulovaná – Polyesterová farba Premium, skupina I		
		"60" ÷ "90"	„100“,„110“	"120" ÷ "200"
B	120 ÷ 145 mm	510 627,3	547 672,81	714 878,22
C	146 ÷ 170 mm	522 642,06	559 687,57	731 899,13
D	171 ÷ 195 mm	536 659,28	572 703,56	751 923,73
E	196 ÷ 220 mm	548 674,04	584 718,32	768 944,64
F	221 ÷ 245 mm	564 693,72	600 738	789 970,47
G	246 ÷ 270 mm	578 710,94	614 755,22	809 995,07
H	271 ÷ 295 mm	591 726,93	628 772,44	828 1 018,44

TECHNICKÉ INFORMÁCIE

KONŠTRUKCIA ZÁRUBNE

Regulovaná zárubňa je vyrobená z najkvalitnejšieho pozinkovaného oceľového plechu s hrúbkou 1,5 mm (Regulovaná bezpolodrážková) alebo 1,2 mm (Regulovaná).

Zárubňa sa skladá z:

- falcovej časti (s pántmi a otvormi na západku zámku), trvalo pripevnenej k stene, záklopovej časti, zakrývajúcej stenu
- obvodového tesnenia,
- čapových pántov (polodrážkové zárubne),
- 3D nastaviteľných pántov (regulovaná bezpolodrážková zárubňa)

PRÍSLUŠENSTVO V CENE ZÁRUBNE

- Dva alebo tri čapové pánty standard (Regulovaná zárubňa)
- Tri pánty (pri zárubni v rozmere „100“ a „110“) (Regulovaná zárubňa)
- Dva 3D regulovateľné pánty (Regulovaná bezdrážková zárubňa)
- Gumové tesnenie po obvode zárubne v bielej, šedej, hnedej, krémovej, antracitovej a čiernej farbe

ROZMER ZÁRUBŇE, pozri str. 161 TABUĽKA 2

- „60“, „70“, „80“, „90“, „100“, „110“, „120“ ÷ „200“
- Určená na umiestnenie na pripravenú podlahu "0".

POZNÁMKY

- Národné technické posúdenie ITB-KOT-2017/0245 vydanie 2.
- Osvedčenie o zhode č. 0004/D/W, Stavebný výskumný ústav Varšava.
- Zárubňa sa musí byť inštalovaná v miestnostiach s dokončenými stenami (napr. tapety) a podlahou (napr. parkety).
- Polyesterová farba Premium Antracit HPL/CPL je určená na krídla vo farbe HPL/CPL Antracit.
- Rozmer polodrážkovej zárubne „80“ a „90“ v investičnej norme (svetlá šírka priechodu 804, 904 mm) dostupný ako štandard – bez príplatku.

PRÍPLATKY

- Polyesterová farba Premium – skupina II 8 | 9,84
- Polyesterová farba Premium – skupina III 19 | 23,37
- bezpolodrážkové: tretí 3D pánt 43 | 52,89
- bezpolodrážkové: 3D pánty v zlatej farbe 20 | 24,6
- regulovateľný protiplech zámku* 9 | 11,07
- elektrický protiplech: averzný alebo reverzný str. 154
- investičný balíček 23 | 28,29
- zosílenie pre samozatvárač 14 | 17,22
- vyrobené z plechu hrúbky 1,5 mm (Regulovaná zárubňa, mechanická trieda 4) 19 | 23,37
- prah z nehrdzavejúcej ocele str. 154

príplatok sa týka zárubne Oceľovej Regulovanej

Oceľová bezpolodrážková Rohová VEĽKÁ

Oceľová Rohová MALÁ PLUS

Oceľová Rohová MALÁ PLUS

PRIEREZ ZÁRUBNE



PRIEREZ ZÁRUBNE

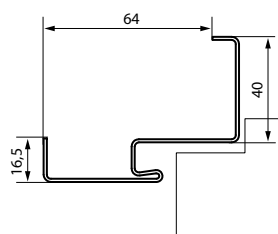

Oceľová ROHOVÁ VEĽKÁ

PRIEREZ ZÁRUBNE



PRIEREZ ZÁRUBNE

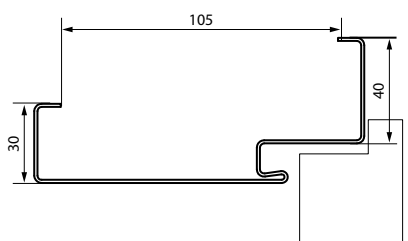

Oceľová Bezpolodrážková Rohová VEĽKÁ

PRIEREZ ZÁRUBNE



PRIEREZ ZÁRUBNE

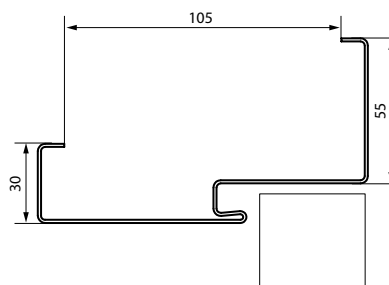

Farebné prevedenie

Pozrite si väčšie vzorky ➤ 170

Polyesterová farba Premium (SKUPINA I)



Polyesterová farba Premium (SKUPINA II)



Polyesterová farba Prémium (SKUPINA III)



Oceľová bezpolodrážková Rohová VEĽKÁ

Oceľová Rohová MALÁ PLUS Oceľová Rohová VEĽKÁ

od 179 | **220,17**
cena zárubne netto | brutto (EUR)



Polodrážková



Bezpolo-
drážková



Pozinkovaný
plech



15 ROKOV
ZÁRUKY
na konštrukciu
zárubne a povr-
chovú úpravu

CENNÍK NETTO | BRUTTO EUR (pozor na PRÍPLATKY)

MODEL	jednokridlové Polyesterová farba Premium, skupina I			dvojkridlové Polyesterová farba Premium, skupina I
	"60" ÷ "90"	„100“	"110"	"120" ÷ "200"
MALÁ PLUS na murované steny	179 220,17	191 234,93	-	-
VEĽKÁ na murované steny	186 228,78	205 252,15	205 252,15	261 321,03
VEĽKÁ na sadrokartónové steny	202 248,46	221 271,83	221 271,83	282 346,86
VEĽKÁ bezpolodrážková na murované steny	365 448,95	384 472,32	384 472,32	511 628,53
VEĽKÁ bezpolodrážková na sadrokartónové steny	379 466,17	398 489,54	398 489,54	530 651,9

CENY PRAHOV Z NEHRDZAVEJÚCEJ OCELE

MODEL	jednokridlové	dvojkridlové
štandardný (90 mm)	47 57,81	76 93,48
rozšírený (120 mm)	58 71,34	93 114,39

TECHNICKÉ INFORMÁCIE

KONŠTRUKCIA ZÁRUBNE

Oceľové rohové zárubne (MALÁ PLUS, VEĽKÁ a Oceľová bezpolodrážková VEĽKÁ) sú vyrobené z pozinkovaného oceľového plechu s hrúbkou 1,2 mm. Zárubne sú dostupné ako univerzálne (Rohová MALÁ PLUS, VEĽKÁ) alebo ľavé a pravé. Šírka profilu rámu: 64 mm (Oceľová Rohová MALÁ PLUS) alebo 105 mm (Oceľová Rohová VEĽKÁ, Bezpolodrážková VEĽKÁ).

PRÍSLUŠENSTVO V CENE ZÁRUBNE

Oceľová Rohová VEĽKÁ a MALÁ PLUS

- Dva alebo tri čapové pánty standard
- Tri pánty (v zárubni s veľkosťou "100" a "110")
- Gumové tesnenie po obvode zárubne v bielej, béžovej, šedej, hnedej, antracitovej a čiernej farbe
- Kotvy uľahčujúce montáž (Oceľová Rohová MALÁ PLUS)

Oceľová Rohová VEĽKÁ pre sadrokartónové steny

- Dva alebo tri čapové pánty standard
- Tri pánty v zárubni s rozmermi "100", "110"
- Gumové tesnenie po obvode zárubne vo farbách béžová, šedá, hnedá, antracitová a čierna
- Špeciálne kotvy pre sadrokartónové steny na uľahčenie inštalácie (do maximálnej šírky steny 150 mm)

Oceľová Rohová VEĽKÁ, BEZPOLODRÁŽKOVÁ

- Dva 3D nastaviteľné pánty
- Gumové tesnenie po obvode zárubne v bielej, béžovej, šedej, hnedej, antracitovej a čiernej farbe

ROZMER ZÁRUBNE, pozri str. 161 TABUĽKA 2

-,60", „70“, „80“, „90“, „100“, „110“, „120“ ÷ „200“

V dvoch verziách:

- určená na umiestnenie na hotovú podlahu "0"
- určená na zaliatie do podlahového poteru "-30"

POZNÁMKY

- Národné technické posúdenie ITB-KOT-2017/0245 2. vydanie.
- Osvedčenie o zhode č. 0004/D/W, Stavebný výskumný ústav Varšava.
- Polyesterová farba Premium Antracit HPL/CPL je určená na krídla vo farbe HPL/CPL Antracit.

PRÍPLATKY

- Polyesterová farba Premium – skupina II	8 9,84
- Polyesterová farba Premium – skupina III	19 23,37
- bezpolodrážkové: tretí 3D pánt	43 52,89
- bezpolodrážkové: 3D pánty v zlatej farbe	20 24,6
- príprava pre montážne hmoždinky (zárubňa ROHOVÁ VEĽKÁ)	12 14,76
- regulovateľný protiplech zámku (zárubňa ROHOVÁ VEĽKÁ)	9 11,07
- elektrický protiplech: averzný alebo reverzný	str. 154
- rozšírenie profilu zárubne zo 110 na 150 mm	20 24,6
- rozšírenie profilu zárubne zo 155 na 270 mm	41 50,43
- rozšírenie profilu zárubne z 275 na 390 mm	61 75,03
- investičný balíček	23 28,29
- vyrobené z plechu hrúbky 1,5 mm (mechanická trieda 4)	19 23,37
- zosilnenie pre samozatvárač	14 17,22
- prah z nehrdzavejúcej ocele	str. 154

príplatok sa týka zárubne: Oceľová Rohová MALÁ PLUS, VEĽKÁ

PROJEKT BIS, PROJEKT Premium®

® Patentované riešenie spoločnosti PORTA, chránené zákonom

■ PRIEREZ ZÁRUBNE



Zárubňa PROJEKT BIS



Zárubňa PROJEKT Premium

■ FAREBNOSŤ zladená s farbou krídla

Pozrite si väčšie vzorky → 170

■ NÁKRESY (ILUSTRÁČNÉ)

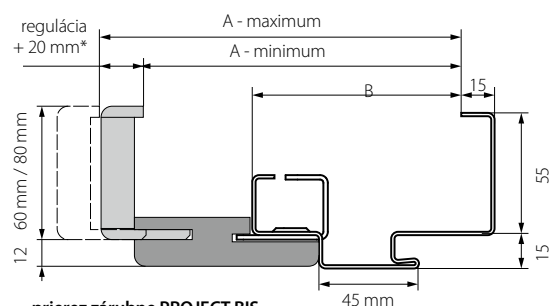

príerez zárubne PROJEKT BIS

* pre rozsah A nastavenie +15 mm

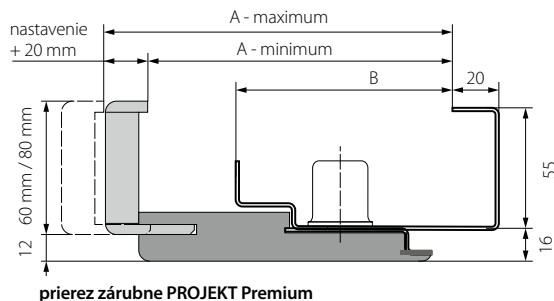

príerez zárubne PROJEKT Premium

■ ROZSAHY

MODELY	PROJEKT BIS		PROJEKT PREMIUM	
	A	B	A	B
Rw=27 dB	138 ÷ 363 mm	89 mm	133 ÷ 333 mm	95 mm
Rw=32 dB	138 ÷ 363 mm	89 mm	133 ÷ 333 mm	95 mm
AGAT, OPAL	138 ÷ 363 mm	89 mm	133 ÷ 333 mm	95 mm
GRANIT trieda C	143 ÷ 368 mm	94 mm	138 ÷ 338 mm	100 mm
EI 30	143 ÷ 368 mm	94 mm	138 ÷ 338 mm	100 mm
Extreme RC 2, RC 3 EI30	147 ÷ 372 mm	98 mm	142 ÷ 342 mm	104 mm
EXTREME RC 3 EI60	158 ÷ 383 mm	109 mm	153 ÷ 353 mm	115 mm
Extreme RC 4	152 ÷ 372 mm	103 mm	147 ÷ 347 mm	109 mm
SILENCE 37 dB, polodrážkové	147 ÷ 372 mm	98 mm	142 ÷ 342 mm	104 mm
SILENCE 37 dB, bezpolodrážkové	164 ÷ 389 mm	115 mm	159 ÷ 359 mm	121 mm
Rw=42 dB	162 ÷ 387 mm	113 mm	157 ÷ 357 mm	119 mm
EI 60	155 ÷ 380 mm	106 mm	-	-



Možnosť doobjednať obložku v prírodnej dyhe cez PORTA KONTRAKT.



CENNÍK NETTO | BRUTTO EUR (pozor na PRÍPLATKY)

PROJEKT BIS*

Rozsah šírky múru	AGAT, OPAL, 27 dB, 32 dB	GRANIT, EI 30	Silence 37 dB polodrážková, EXTREME RC2 a RC3 EI30	EXTREME RC3 EI60	EXTREME RC4	SILENCE 37 dB polodrážková	Rw = 42 dB	EI 60	(1) Syntetická fólia	(2) Syntetická fólia	(3) Laminat CPL / (4)**
A	138 ÷ 153 mm	143 ÷ 158 mm	147 ÷ 162 mm	158 ÷ 173 mm	152 ÷ 167 mm	164 ÷ 179 mm	162 ÷ 177 mm	155 ÷ 170 mm	116 142,68	119 146,37	123 151,29
B	158 ÷ 178 mm	163 ÷ 183 mm	167 ÷ 187 mm	178 ÷ 198 mm	172 ÷ 192 mm	184 ÷ 204 mm	182 ÷ 202 mm	175 ÷ 195 mm			
C	183 ÷ 203 mm	188 ÷ 208 mm	192 ÷ 212 mm	203 ÷ 223 mm	197 ÷ 217 mm	209 ÷ 229 mm	207 ÷ 227 mm	200 ÷ 220 mm			
D	203 ÷ 223 mm	208 ÷ 228 mm	212 ÷ 232 mm	223 ÷ 243 mm	217 ÷ 237 mm	229 ÷ 249 mm	227 ÷ 247 mm	220 ÷ 240 mm	123 151,29	126 154,98	130 159,9
E	223 ÷ 243 mm	228 ÷ 248 mm	232 ÷ 252 mm	243 ÷ 263 mm	237 ÷ 257 mm	249 ÷ 269 mm	247 ÷ 267 mm	240 ÷ 260 mm			
F	243 ÷ 263 mm	248 ÷ 268 mm	252 ÷ 272 mm	263 ÷ 283 mm	257 ÷ 277 mm	269 ÷ 289 mm	267 ÷ 287 mm	260 ÷ 280 mm	133 163,59	137 168,51	140 172,2
G	263 ÷ 283 mm	268 ÷ 288 mm	272 ÷ 292 mm	283 ÷ 303 mm	277 ÷ 297 mm	289 ÷ 309 mm	287 ÷ 307 mm	280 ÷ 300 mm			
H	283 ÷ 303 mm	288 ÷ 308 mm	292 ÷ 312 mm	303 ÷ 323 mm	297 ÷ 317 mm	309 ÷ 329 mm	307 ÷ 327 mm	300 ÷ 320 mm			
I	303 ÷ 323 mm	308 ÷ 328 mm	312 ÷ 332 mm	323 ÷ 343 mm	317 ÷ 337 mm	329 ÷ 349 mm	327 ÷ 347 mm	320 ÷ 340 mm	147 180,81	150 184,5	154 189,42
J	323 ÷ 343 mm	328 ÷ 348 mm	332 ÷ 352 mm	343 ÷ 363 mm	337 ÷ 357 mm	349 ÷ 369 mm	347 ÷ 367 mm	340 ÷ 360 mm			
K	343 ÷ 363 mm	348 ÷ 368 mm	352 ÷ 372 mm	363 ÷ 383 mm	357 ÷ 377 mm	369 ÷ 389 mm	367 ÷ 387 mm	360 ÷ 380 mm			

OBLOŽKA PROJEKT PREMIUM*

Rozsah šírky múru	AGAT, OPAL, 27 dB, 32 dB	GRANIT, EI 30	EXTREME RC2, RC3, SILENCE 37 dB, polodrážkové	EXTREME RC3 EI60	EXTREME RC4	SILENCE 37 dB, bezpolodrážkové	Rw=42 dB	(1) Syntetická fólia	(2) Syntetická fólia	(3) Laminat CPL / (4)**
B	133 ÷ 153 mm	138 ÷ 158 mm	142 ÷ 162 mm	153 ÷ 173 mm	147 ÷ 167 mm	159 ÷ 179 mm	157 ÷ 177 mm	156 191,88	159 195,57	162 199,26
C	153 ÷ 173 mm	158 ÷ 178 mm	162 ÷ 182 mm	173 ÷ 193 mm	167 ÷ 187 mm	179 ÷ 199 mm	177 ÷ 197 mm			
D	173 ÷ 193 mm	178 ÷ 198 mm	182 ÷ 202 mm	193 ÷ 213 mm	187 ÷ 207 mm	199 ÷ 219 mm	197 ÷ 217 mm	162 199,26	166 204,18	169 207,87
E	193 ÷ 213 mm	198 ÷ 218 mm	202 ÷ 222 mm	213 ÷ 233 mm	207 ÷ 227 mm	219 ÷ 239 mm	217 ÷ 237 mm			
F	213 ÷ 233 mm	218 ÷ 238 mm	222 ÷ 242 mm	233 ÷ 253 mm	227 ÷ 247 mm	239 ÷ 259 mm	237 ÷ 257 mm			
G	233 ÷ 253 mm	238 ÷ 258 mm	242 ÷ 262 mm	253 ÷ 273 mm	247 ÷ 267 mm	259 ÷ 279 mm	257 ÷ 277 mm	173 212,79	176 216,48	180 221,4
H	253 ÷ 273 mm	258 ÷ 278 mm	262 ÷ 282 mm	273 ÷ 293 mm	267 ÷ 287 mm	279 ÷ 299 mm	277 ÷ 297 mm			
I	273 ÷ 293 mm	278 ÷ 298 mm	282 ÷ 302 mm	293 ÷ 313 mm	287 ÷ 307 mm	299 ÷ 319 mm	297 ÷ 317 mm	187 230,01	190 233,7	193 237,39
J	293 ÷ 313 mm	298 ÷ 318 mm	302 ÷ 322 mm	313 ÷ 333 mm	307 ÷ 327 mm	319 ÷ 339 mm	317 ÷ 337 mm			
K	313 ÷ 333 mm	318 ÷ 338 mm	322 ÷ 342 mm	333 ÷ 353 mm	327 ÷ 347 mm	339 ÷ 359 mm	337 ÷ 357 mm			

* Príplatok k sade technických alebo vstupných dverí

TECHNICKÉ INFORMÁCIE

KONŠTRUKCIA ZÁRUBNE

Kompletná zárubňa PROJEKT BIS a PROJEKT Premium pozostáva z:

- ocelevej rohovej zárubne vyrobenej z pozinkovaného oceleového plechu hrúbky 1,2 mm (AGAT) alebo 1,5 mm (OPAL, EXTREME RC 2 a RC 3, RC 4, GRANIT trieda C, Rw=27 dB, Rw=32 dB, SILENCE Rw =37 dB, Rw=42 dB, EI 30, EI 60), s pripraveným profilom pre montáž príložiek PORTA SYSTEM,
- špeciálne vyfrézovaných prvkov PORTA SYSTEM pozostávajúcich z vodorovného nosníka a dvoch zvislých nosníkov a obložkových líšt z materiálov na báze dreva. Obložka zárubne PORTA System sa vyrába a dodáva zákazníkovi ako súbor prvkov určených na montáž na stavbe.

PRÍSLUŠENSTVO V CENE ZÁRUBNE

- štandardne podľa typu zárubne prispôsobenej typu použitého dverného krídla.

ROZMER ZÁRUBNE, pozri stranu 164 TABUĽKA 4

- ,80“, ,90“, ,100“
- V dvoch verziách:**
- určená na umiestnenie na hotovú podlahu "0"
- určená na zaliatie do podlahového poteru "-30"

POZNÁMKY

- Národné technické posúdenie ITB-KÖT-2017/0245 vydanie 2.
- Osvedčenie o zhode č. 0004/D/W, Výskumný ústav stavebný Varšava
- Minimálna hrúbka steny je spodná hodnota rozsahu - rozmer "A".
- Zárubňa PROJEKT (BIS a Premium) vyžaduje zväčšenie otvoru v stene S_0 o 30 mm a výšky H_0 o 15 mm (výsledná tolerancia ± 10 mm / ± 5 mm) vo vzťahu k štandardným rozmerom oceľových zárubní.

PRÍPLATKY

- laminát CPL 0,2 – farby označené symbolom *
- laminát CPL 0,2 – skupina Uni Mat

19 | 23,37
28 | 34,44



Kľučky

Objektové a špecializované kľučky
/ str. 149

Doplnkové riešenia

Rozšírenia ku krídlam, Vetranie
/ str. 152



Doplnkové príslušenstvo

Okrúhle okienko (bulaj), Samozatvárače,
Elektrické protiplechy, Prah,
Zámky, Pánty, Investičné balíky
/ str. 154

EDEL (hrúbka štítu 10 mm)

	nehodzavejúca oceľ
Kľučka	14 17,22
Obyčajná, cylindrická rozeta	4 4,92
Rozeta s WC zámkom	10 12,3



MAGNA (hrúbka štítu 10 mm)

	nehodzavejúca oceľ
Kľučka	14 17,22
Obyčajná, cylindrická rozeta	4 4,92
Rozeta s WC zámkom	10 12,3



TURO (hrúbka štítu 10 mm)

	nehodzavejúca oceľ
Kľučka	17 20,91
Obyčajná, cylindrická rozeta	5 6,15
Rozeta s WC zámkom	12 14,76



EDEL - PRE PROTIPOŽIARNE DVERE (hrúbka štítu 10 mm)

	Patent	S WC zámkom
Kľučka		
nehodzavejúca oceľ	24 29,52	28 34,44



MINI PLUS (hrúbka rozety 10 mm)

	MINI PLUS
Kľučka (72) plastová čierna (obyčajná, cylindrická vložka)	10 12,3



✦ NOVINKA

PORTA GARDO

hrúbka štítu z vonk. strany 12 mm, vnút. 8 mm . 8 mm

Kľučka rozteč (72 a 92)	so štandardným úchytom	s úchytom „gula“	štít pre horný zámok
inox, čierna, titánová	41 50,43	50 61,5	17 20,91

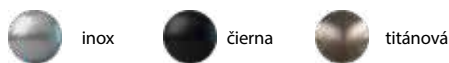

PORTA OPAL

hrúbka štítu z vonk. strany 12 mm, vnút. 8 mm . 8 mm

Kľučka rozteč (72)	so štandardným úchytom	s úchytom „gula“	štít pre horný zámok
inox, titánová	48 59,04	57 70,11	22 27,06



✦ NOVINKA

PORTA GARDO (BEZPEČNOSTNÁ TRIEDA III),

hrúbka štítu z vonk. strany 12 mm, vnút. 8 mm . 8 mm

Kľučka rozteč (72 a 92)	so štandardným úchytom	s úchytom „gula“	štít pre horný zámok
inox, čierna, titánová	66 81,18	73 89,79	28 34,44



✦ NOVINKA

PORTA GARDO TOP s bezpečnostnou vložkou (flex) (III TRIEDA

BEZPEČNOSTI) hrúbka štítu zo strany: vonkajšej 12 mm, vnútornej 8 mm

Kľučka rozteč (72 a 92)	so štandardným úchytom	s úchytom „gula“	štít pre horný zámok
inox, čierna, titánová	69 84,87	76 93,48	31 38,13



✦ NOVINKA

PORTA GARDO OVAL TOP S OCHRANOU CYLINDRICKEJ VLOŽKY (FLEX)

(III. TRIEDA BEZPEČNOSTI) hrúbka štítu zo strany: vonkajšej 12 mm, vnútornej. 8 mm

Kľučka rozteč (92)	so štandardným úchytom	s úchytom „gula“	štít pre horný zámok
inox, čierna, titánová	69 84,87	76 93,48	31 38,13



PORTA GRANIT (EURÓPSKA TRIEDA III, PREDTÝM TRIEDA "C") hrúbka štítu z vonk. strany 12 mm, vnút. 8 mm . 8,5 mm

Kľučka rozteč (72)	so štandardným úchytom	s úchytom „gula“	štít pre horný zámok
inox, titánová	74 91,02	82 100,86	41 50,43



inox



titánová



ROYAL (EURÓPSKA TRIEDA III, PREDTÝM TRIEDA "C") hrúbka štítu z vonk. strany 12 mm, vnút. 8 mm . 8,5 mm

Kľučka rozteč (72)	so štandardným úchytom	s úchytom „gula“	štít pre horný zámok
inox	93 114,39	103 126,69	55 67,65
čierna	108 132,84	118 145,14	64 78,72



inox



čierna



PORTA SECURE (URČENÁ PRE DVERE PORTA – STEEL SECURE) hrúbka štítu zo strany: vonkajšej 11 mm, vnútornej. 10 mm

Kľučka rozteč (92)	so štandardným úchytom	štít pre horný zámok
inox, čierna	52 63,96	21 25,83



inox



čierna



PORTA EXTREME RC4 (určené pre dvere PORTA - EXTREME RC 4) hrúbka štítu zo strany: vonkajšej 15 mm, vnútornej 10 mm

Kľučka rozteč (92)	so štandardným úchytom	štít pre horný zámok
inox	83 102,09	43 52,89



inox



Skontrolujte, v ktorých produktoch môžete použiť vybranú kľučku.

Typ kľučky	Kolekcia dverí																
	AGAT	OPAL	KWARC	EXTREME RC2	EXTREME RC3, EI30, EI60	EXTREME RC4	GRANIT	Steel SECURE	Akustické 27 dB, 32 dB	INNOVO 37 dB	SILENCE 37 dB	INNOVO 42 dB	Akustické 42 dB	Protipožiarne EI 30	Protipožiarne EI 60	PORTA THERMO štandardný balík	PORTA THERMO ostatné balíky
GARDO 72	■								■	■	■		■	■			
GARDO 92																■	■
OPAL	■	■	■	■					■	■	■	■	■	■	■		
GARDO III mechanická trieda 72		■		■			■		■	■	■	■	■	■	■		
GARDO III mechanická trieda 92					■											■	■
GARDO TOP 72		■		■			■		■	■	■	■	■	■			
GARDO TOP 92					■											■	■
GARDO OVAL TOP 92					■											■	■
GRANIT							■										
ROYAL							■										
PORTA SECURE								■									
PORTA EXTREMA RC 4						■											

ONZAČENIA: ■ – vyžaduje dokúpenie dedikovaného montážneho vrečka

Doplnkové riešenia / Rozšírenia



V DOJKRÍDLOVÝCH DVERÁCH SÚ ROZŠÍRENIA AKO PASÍVNE DVERNÉ KRÍDLO.

Dostupné v rozmeroch „30“, „40“, „50“. Vyrábajú sa bez frézovania, intarzie, presklenia a lisovania.

OCĽOVÉ ROZŠÍRENIA

Vyrábajú sa v polodrážkovej verzii

DRUH VÝPLNE	Polyesterová farba sk. I	Oceľový laminovaný plech PVC
voština	208 255,84	287 353,01
polystyrén	-	287 353,01
minerálna vlna	240 295,20	319 392,37

DOSTUPNÉ FARBY

Polyesterová farba



Oceľový plech laminovaný PVC

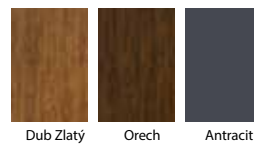

PRÍPLATKY

- Polyesterová farba Premium – SKUPINA II 19 | 23,37
- farba Antracit štruktúra, PVC plech Antracit 11 | 13,53

PLNÉ ROZŠÍRENIA



PORTA RESIST model 1.1,
plné rozšírenie

Vyrábajú sa v polodrážkovej a bezpolodrážkovej verzii. Hrany sú olepené hranovacou páskou vo farbe rozšírenia.

Dostupné v kolekciách: PORTA RESIST, PORTA CPL, PORTA DECOR.

(1) Syntetická fólia	(2) Syntetická fólia/ Soft CPL	(3) Laminát CPL	(4) Synchronná doska 3 mm
132 162,36	153 188,19	160 196,8	198 243,54

PRÍPLATKY

- výplň dutinková drevotrieska 41 | 50,43

VENTILAČNÝ PODREZ / REKUPERAČNÝ PODREZ

Vetrание v dverách zabezpečuje voľný prietok vzduchu medzi miestnosťami oddelenými dverami

Vetrание odporúčame najmä do kúpeľní, pretože väčšina z nich nemá prístup k oknu; v takom prípade je vetrание povinné a určené stavebnými predpismi – celková plocha ventilačných otvorov podľa normy PN-B-03430:1983 (PN-83/B-03430) musí byť minimálne 220 cm². Dvere od šírky „80“ túto podmienku spĺňajú. Rekuperačný podrez je dostupný v rámci PORTA KONTRAKT v kolekciiach PORTA DECOR BASIC, PORTA CPL BASIC, PORTA DECOR, PORTA CPL, PORTA RESIST, 4. trieda mechanická.



PORTA DECOR



PORTA DECOR
s ventilačným podrezaním



PORTA DECOR
s rekuperačným skrátением

VENTILÁCIA



Ventilačná mriežka z nehrdzavejúcej ocele



Ventilačná mriežka (rôzne farby)
- Mriežka spĺňa podmienky pre vetrание kúpeľne v súlade so stavebnými predpismi. 14 | 17,22

PRÍPRAVA NA SKRÁTENIE



Príprava krídla na skrátение
- maximálne 60 mm
10 | 12,3

Doplnkové príslušenstvo

OKRÚHLÉ OKIENKO

- Okrúhle okienko (bulaj) je dostupné iba v krídlach s výplňou z dutinkovej drevotriesky, v nasledujúcich modeloch plochých krídel: PORTA DECOR, PORTA CPL, ENDURO, Steel SOLID, PORTA RESIST.

- Vonkajší priemer je 350 mm. - Na výber je číre alebo matné bezpečnostné sklo triedy 2 s hrúbkou 6 mm.

OKRÚHLÉ OKIENKO Z NEHRDZAVEJÚCEJ OCELE

farby: nehrdzavejúca oceľ, čierna – dostupné v štandarde pre interiérové bytové dvere



Príplatok za čierne okrúhle okienko

224 | 275,52



Príplatok za okrúhle okienko z nehrdzavejúcej ocele

203 | 249,69



OKRÚHLÉ OKIENKO Z MDF lakované v ľubovoľnej farbe RAL

farby: laky z ponuky PORTA + iné farby v kontrakte

NOVINKA



Štylizovaný rámik dostupný v kontrakte pre interiérové bytové dvere a EI30



Jednoduchý rámik dostupný v štandarde pre dvere PORTA VECTOR vo farbách z ponuky a v kontrakte aj v iných farbách a pre iné interiérové bytové dvere

SAMOZATVÁRAČE



Ramienkový samozatvárač – strieborná a hnedá farba

79 | 97,17



NOVINKA

Kolajnicový samozatvárač – pre interiérové dvere

58 | 71,34



NOVINKA

Kolajnicový samozatvárač – pre vchodové a technické dvere

96 | 118,08

ELEKTRICKÉ PROTIPLECHY



Elektro protiplech k oceľovej rohovej VELKEJ zárubni a Regulovanej
- averzívny 108 | 132,84
- reverzný 120 | 147,6



Elektrický protiplech pre zárubne PORTA SYSTEM
- averzívny 91 | 111,93
- reverzný 104 | 127,92

VYBAVENIE VSTUPNÝCH DVERÍ



širokohlé kukátko v farbách: strieborná, čierna

7 | 8,61



Dve patentové vložky triedy "B" - strieborná, čierna a zlatá, ceny od

44 | 54,12

PRAH



Nerezový prah pre zárubne z produkcie PORTA:

– štandard (90 mm) – 47 | 57,81 / – rozšírený (120 mm) – 58 | 71,34

Pre dvojkridlové dvere:

– štandardný (90 mm) – 76 | 93,48 / – rozšírený (120 mm) – 93 | 114,39

Doplnkové príslušenstvo

■ ZÁMKY / platí pre dvere PORTA CPL, PORTA RESIST A PORTA DECOR



Magnetický zámok a protiplech s čelom z nehrdzavejúcej ocele, čierny, biely a zlatý



Štandardný zámok a protiplech s čelom z nehrdzavejúcej ocele, čierny a zlatý

■ PÁNTY / platí pre dvere PORTA CPL, PORTA RESIST A PORTA DECOR



3D pánty pre bezpolodrážkové dvere

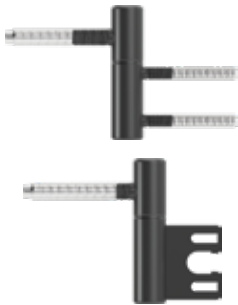

Čapový pánt pre polodrážkové dvere
krídlová a zárubňová časť
- čierny



Čapový pánt pre polodrážkové dvere
krídlová a zárubňová časť
- strieborný



Čapový pánt PRIME pre polodrážkové dvere
krídlová a zárubňová časť
- matná zlatá, matná strieborná

■ KRYTY / platí pre dvere PORTA CPL, PORTA RESIST A PORTA DECOR



Kryty na štandardné pánty pre interiérové bytové dvere (komplet na jeden pánt)
- zlatá, matná strieborná, lesklý chróm 3 | 3,69
- biela, čierna 3 | 3,69

■ CYLINDRICKÁ VLOŽKA PRE INTERIÉROVÉ DVERE



Vložka pre interiérové dvere, veľkosť:
30/30 (bezpolodrážkové), 26/35 (polodrážkové)
- čierna 10 | 12,3
- strieborná 8 | 9,84

Doplnkové príslušenstvo

INVESTIČNÝ BALÍČEK JE K DISPOZÍCII PRE VYBRANÉ MODELY DVERÍ S VÝPLŇOU Z DREVOTRIESKY:

PORTA CPL, PORTA RESIST, PORTA DECOR (Dub Anglický Hamilton) Investičný balík dostupný so zárubňou polodrážkovou: PORTA SYSTEM, Oceľová PORTA SYSTEM, Oceľová regulovaná, Oceľová rohová MALÁ PLUS a VEĽKÁ.

NAJČASTEJŠIE VYBRANÉ MODELY:



model 1.1



model 1.2



model 1.5

Investičný balík obsahuje trojdielne pánty a zámky v najvyššej kategórii používania. Komplet pozostáva z krídla a dedikovanej zárubne.

PRÍPLATKY V INVESTIČNOM BALÍKU

k zárubni 23 | 28,29
k krídlu 23 | 28,29



trojdielne pánty
k zárubni. PORTA SYSTEM
– technický rozstup



trojdielne pánty k zárubni oceľovej
– technický rozstup



zámok s najvyššou triedou
použitia 3 podľa PN-EN 12209

INTELIGENTNÝ ELEKTRONICKÝ ZÁMOK

Bezdrôtový pohon cylindrickej vložky umožňujúci diaľkové ovládanie prístupu, napr. do domu alebo apartmánu z ktoréhokoľvek miesta na svete. Ako administrátor môžete vytvárať neobmedzený počet vzdialených kľúčov pre členov rodiny, hostí alebo zamestnancov. Umožňuje pridelenie trvalého alebo časovo obmedzeného prístupu.

SALTO DANALOCK v3



Strieborná

Použitie s dverami EXTREME RC3 (pre vložky 30/40G alebo 30G/40).
Použitie elektronického zámku (nadstavec) nemá vplyv na klasifikáciu dverí.

SET	755 928,65
elektrický zámok (nasadzovací diel)	414 509,22
adapter - potrebný na montáž elektronického zámku na cylindrickú vložku	45 55,35
WiFi most	200 246
sada vložiek WILKA - 1 ks. s guľou, 1 ks. s bezpečnostnou spojkou	97 119,31

ZÁMKY PRE TECHNICKÉ DVERE



ANTIPANIKOVÉ ZÁMKY

Dostupné v kontraktovej ponuke v rôznych variantoch otvárania, napr. kľučka – kľučka, kľučka – antipaniková hrazda.



ANTIPANIKOVÝ ZÁMOK Súprava jednokrídlová (verzia s kľučkou)



ANTIPANIKOVÝ ZÁMOK Súprava dvojkřídlová (verzia s hrazdou)



HOTELOVÝ ZÁMOK - MOŽNÁ PRÍPRAVA DVERÍ PRE VYBRANÉ ZÁMKY V KONTRAKTOVEJ PONUKE.



PRÍKLAD
HOTELOVÉHO
ZÁMKU

OCHRANNÉ PANELE Z NEHRDZAVEJÚCEJ OCELE

Křídla môžu byť vybavené panelmi z nehrdzavejúcej ocele s hrúbkou 0,6 mm.

Navrhované panely:

- spodný panel „kick-panel“ s výškou 300 mm
- horný panel „push-panel“ vo výške kľučky s výškou 300 mm
- spodný ventilačný panel s výškou 300 mm



Kick-panel



Push-panel



Ventilačný panel

Montážne rozmery dverí

ZÁRUBŇA MINIMAX

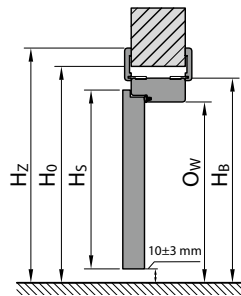
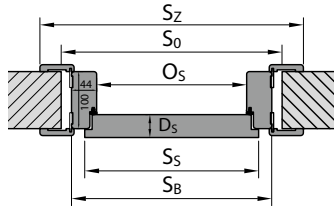

ZÁRUBŇA PORTA SYSTEM

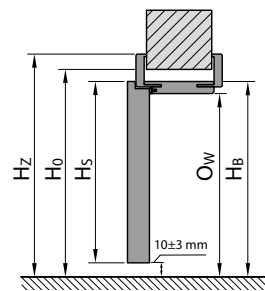
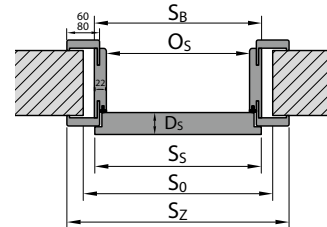

ZÁRUBŇA LEVEL

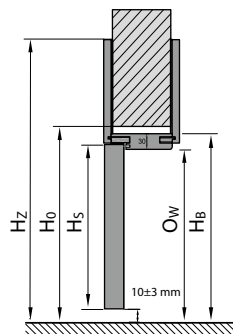
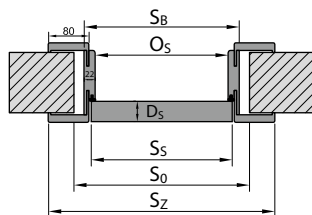

OCEĽOVÁ ZÁRUBŇA

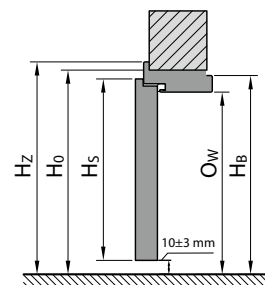
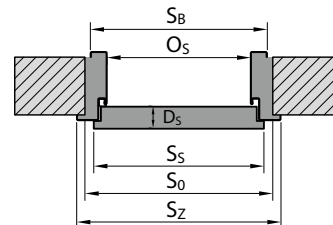

Montážne rozmery dverí

ZÁRUBŇA PORTA SYSTEM ELEGANCE

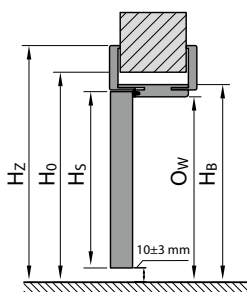
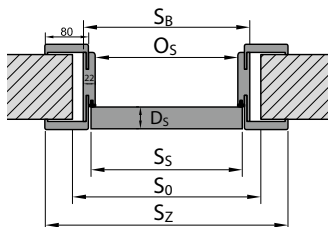

ZÁRUBŇA S OPAČNOU POLODRÁŽKOU

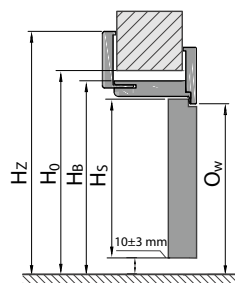
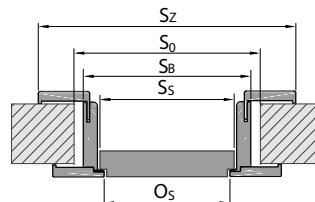

OCEĽOVÁ BEZPOLODRÁŽKOVÁ ZÁRUBŇA

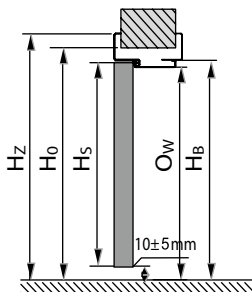
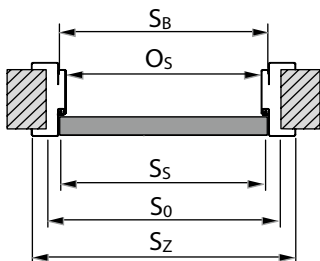

LEGENDA K ROZMEROM

- S_s celková šírka dverného krídla (vrátane s polodrážkami)
- H_s celková výška dverného krídla (vrátane s polodrážkou)
- D_s hrúbka krídla
- S_0 šírka otvoru v stene pripraveného na osadenie zárubne
- H_0 výška otvoru v stene pripraveného na osadenie zárubne, meraná od úrovne dokončenej podlahy
- O_s svetlá šírka prechodu v zárubni (v prípade dverí Alfa, Beta je rozmer zmenšený o hrúbku krídel v zárubni)
- O_w Výška v svetlosti zárubne (meraná od úrovne dokončenej podlahy)
- S_b šírka zárubne, rozmer bez krycích lišt
- H_b výška zárubne, rozmer bez krycích lišt
- S_z celková šírka zárubne, rozmer s krycími lištami
- H_z celková výška zárubne, rozmer s krycími lištami
- T_{sw} prípustná tolerancia odchýlky šírky | výšky stavebného otvoru

Venujte pozornosť obložkám 60/80 mm v rozmerových tabuľkách (S_z).

Tabulky rozmerov dverí

POĽSKÁ NORMA (PN)

Na získanie rozmeru S₀ pre dvojkrídlové dvere je potrebné:

- pre polodrážkové krídla so zárubňou PORTA SYSTEM: k rozmeru S₀ uvedenému v Tabuľke 1 pre jednokrídlové dvere (polodrážkové) pripočítať rozmer SS druhého krídla (polodrážkového) alebo rozšírenia (polodrážkového)
- pre polodrážkové krídla s ostatnými zárubňami: k rozmeru S₀ uvedenému v Tabuľke 1 pre jednokrídlové dvere (polodrážkové) pripočítať rozmer SS druhého krídla (polodrážkového) alebo rozšírenia (polodrážkového) a získanú hodnotu následne zmenšiť o 10 mm
- pre bezdrážkové krídla: k rozmeru S₀ uvedenému v Tabuľke 1 pre jednokrídlové dvere (bezdrážkové) pripočítať rozmer SS druhého krídla (bezdrážkového) alebo rozšírenia (bezdrážkového), zväčšený o 16 mm

TABUĽKA 1 INTERIÉROVÉ DVERE S DREVENÝMI ZÁRUBŇAMI

TYP ZÁRUBNE	ROZMER	S _s	H _s	D _s	S ₀	H ₀	O _s	O _w	S _b	H _b	S ₂ (6)	S ₂ (8)	H _z	T _{sjw}
so zárubňami: Minimax 60 mm Minimax 100 mm	60	644	2030	40	710	2075	602	2016	690	2060	800	-	2115	+20 / +10
	70	744			810		702		790		900	-		
	80	844			910		802		890		1000	-		
	90	944			1010		902		990		1100	-		
	100	1044			1110		1002		1090		1200	-		
so zárubňou PORTA SYSTEM, PORTA SYSTEM 90°, PORTA SYSTEM HYDRO PROTECT™	60	644	2030	40	680	2060	602	2016	646	2038	746	786	základka (6) / (8) 2088 / 2108	+20 / +10
	70	744			780		702		746		846	886		
	80	844			880		802		846		946	986		
	90	944			980		902		946		1046	1086		
	100	1044			1080		1002		1046		1146	1186		
110	1144	1180	1102	1146	1246	1286								
so zárubňami: PORTA SYSTEM ELEGANCE, PORTA SYSTEM ELEGANCE HYDRO PROTECT™, PORTA SYSTEM ELEGANCE 90° / LEVEL	60	618	2017	40	690	2060 / 2070	602	2016	646	2038 / 2046	-	786	2108 / horný panel (20) / (100) 2228 / 3028	+20 / +10
	70	718			790		702		746		-	886		
	80	818			890		802		846		-	986		
	90	918			990		902		946		-	1086		
	100	1018			1090		1002		1046		-	1186		
so zárubňou PORTA SYSTEM s opačnou polodrážkou**	60	639	2027	40	720	2080	626	2028	691	2061	-	831**	2130**	±10/±5
	70	739			820		726		791		-	931**		
	80	839			920		826		891		-	1031**		
	90	939			1020		926		991		-	1131**		
	100	1039			1120		1026		1091		-	1231**		

POZOR: Rozmery S₂ a H_z pre zárubne s prírodnou dýhou sú uvedené s toleranciou -1 mm / +3 mm.

** Vonkajšie rozmery (na užšej strane krídla) S₂ a H_z zhodné s rozmermi dverí so zárubňou PORTA SYSTEM ELEGANCE

ROZŠÍRENIE ROZSAHU ŠÍRKY NASTAVITEĽNEJ ZÁRUBNE POMOCOU TUNELA

TYP ZÁRUBNE	ROZSAH STENY [MM]	TYP ZÁRUBNE	ROZSAH STENY [MM]	TYP ZÁRUBNE	ROZSAH STENY [MM]	TYP ZÁRUBNE	ROZSAH STENY [MM]	TYP ZÁRUBNE	ROZSAH STENY [MM]
D+D	288-308	G+F	388-408	I+I	488-508	K+L****	588-608	N+N****	688-708
E+D	308-328	G+G	408-428	J+I	508-528	L+L****	608-628	-	-
E+E	328-348	H+G	428-448	J+J	528-548	L+M****	628-648	-	-
F+E	348-368	H+H	448-468	K+J	548-568	M+M****	648-668	-	-
F+F	368-388	I+H	468-488	K+K	568-588	M+N****	668-688	-	-

**** tunel PORTA SYSTEM typ L; M; N dostupný cez PORTA KONKTRAKT.

Tabulky rozmerov dverí

POLSKÁ NORMA (PN)

TABUĽKA 2 INTERIÉROVÉ DVERE S OCELOVÝMI ZÁRUBŇAMI

TYP ZÁRUBNE	ROZMER	S _s	H _s	D _s	S ₀	H ₀	O _s	O _w	S _b	H _b	S _z	H _z	T _{s/w}
s Rohovou zárubňou MALÁ PLUS	60	644	2030	40	649	2043	596	2016	629	2033	706	2071	±10/±5
	70	744			749		696		729		806		
	80*	844			849		796		829		906		
	90*	944			949		896		929		1006		
	100	1044			1049		996		1029		1106		
so zárubňami: ROHOVÁ VEĽKÁ, VEĽKÁ BASIC na murované steny a ROHOVÁ VEĽKÁ SKLÁDACIA z nehrdzavejúcej ocele	60	644	2030	40	675	2055	596	2016	656	2046	706	2071	±10/±5
	70	744			775		696		756		806		
	80*	844			875		796		856		906		
	90*	944			975		896		956		1006		
	100	1044			1075		996		1056		1106		
so zárubňou Rohová VEĽKÁ, VEĽKÁ BASIC pre sadrokartónové steny	60	644	2030	40	685	2055	596	2016	680	2046	706	2071	+10/+5
	70	744			785		696		780		806		
	80*	844			885		796		880		906		
	90*	944			985		896		980		1006		
	100	1044			1085		996		1080		1106		
so zárubňou REGULOVANOU, REGULOVANOU BASIC	60	644	2030	40	690	2063	596	2016	670	2053	716	2076	-10/-5
	70	744			790		696		770		816		
	80*	844			890		796		870		916		
	90*	944			990		896		970		1016		
	100	1044			1090		996		1070		1116		
s oceľovou zárubňou PORTA SYSTEM	60	644	2030	40	675	2055	596	2016	646	2041	736	2086	+10/+5
	70	744			775		696		746		836		
	80*	844			875		796		846		936		
	90*	944			975		896		946		1036		
	100	1044			1075		996		1046		1136		
Oceľova PORTA SYSTEM ELEGANCE**	60	618	2017	40	676	2056	596	2016	646	2041	736	2086	+10/+5
	70	718			776		696		746		836		
	80	818			876		796		846		936		
	90	918			976		896		946		1036		
	100	1018			1076		996		1046		1136		
Rohová VEĽKÁ Bezpoldrážková pre murované steny**	60	618	2017	40	676	2056	596	2016	656	2046	736	2086	+10/+5
	70	718			776		696		756		836		
	80	818			876		796		856		936		
	90	918			976		896		956		1036		
	100	1018			1076		996		1056		1136		
Rohová VEĽKÁ Bezpoldrážková pre sadrokartónové steny**	60	618	2017	40	685	2056	596	2016	680	2046	736	2086	+10/+5
	70	718			785		696		780		836		
	80	818			885		796		880		936		
	90	918			985		896		980		1036		
	100	1018			1085		996		1080		1136		
Oceľová regulovaná Bezpoldrážková**	60	618	2017	40	690	2063	596	2016	670	2053	736	2086	-10/-5
	70	718			790		696		770		836		
	80	818			890		796		870		936		
	90	918			990		896		970		1036		
	100	1018			1090		996		1070		1136		
110	1118	1190	1096	1170	1236								

* POZOR! Objednávky v investičnej norme (svetlá šírka priechodu 800, 900 mm) – dostupné ako štandard – bez príplatku (investičná norma) k rozmeru S₀ je potrebné pripočítať 8 mm). Nezabudnite tiež vybrať vhodnú veľkosť krídel určených pre komplet.

POZOR: v prípade oceľových zárubní môže byť pri uvedených rozmeroch stavebných otvorov podľa tabuliek potrebné lokálne, drobné podsekание hrán muriva v miestach vyčnievajúcich vnútorných prvkov zárubní – pozri výkres str. 168.

** V prípade, že sa puzdro pántu nezmesť do svetlosti muriva, je potrebné vykonať podsekание.

Tabulky rozmerov dverí

POLSKÁ NORMA (PN)

TABULKA 3 TECHNICKÉ DVERE

TYP ZÁRUBNE	ROZMER	S _s	H _s	D _s	S ₀	H ₀	O _s	O _w	S _b	H _b	S _z (6)	S _z (8)	H _z	T _{s/w}
Rw = 27 dB so zárubňou PORTA SYSTEM	60	644	2030	40	680	2060	602	2016	646	2038	746	786	základka (6) / (8) 2088 / 2108	+20 / +10
	70	744			780		702		746		846	886		
	80	844			880		802		846		946	986		
	90	944			980		902		946		1046	1086		
	100	1044			1080		1002		1046		1146	1186		
Rw = 32 dB so zosilnenou zárubňou PORTA SYSTEM	60	644	2030	44	680	2060	602	2016	650	2040	746	786	základka (6) / (8) 2088 / 2108	+20 / +10
	70	744			780		702		750		846	886		
	80	844			880		802		850		946	986		
	90	952			988		910		958		1054	1094		
	100	1044			1080		1002		1050		1146	1186		
PORTA SILENCE Rw = 37 dB polodrážková regulovaná	80	844	2030	49 / 50	880	2060	802	2016	850	2040	946	986	2088 / 2108	+20 / +10
	90	968			1004		926		974		1070	1110		
	100	1044			1080		1002		1050		1146	1186		
PORTA SILENCE Rw = 37 dB bezpolodrážková regulovaná	80	818	2017	49 / 50	880	2060	801	2016	849	2040	-	985	- / 2108	+20 / +10
	90	968			1030		951		999		-	1135		
	100	1018			1080		1001		1049		-	1185		
PORTA SILENCE Rw = 37 dB polodrážková fixná	80	844	2030	49 / 50	950	2090	802	2017	922	2077	1026	1066	2128 / 2148	±10 / ±5
	90	968			1074		926		1046		1150	1190		
	100	1044			1150		1002		1122		1226	1266		
PORTA SILENCE Rw = 37 dB bezpolodrážková fixná	80	818	2017	49 / 50	950	2090	801	2017	921	2077	-	1065	- / 2148	±10 / ±5
	90	968			1100		951		1071		-	1215		
	100	1018			1150		1001		1121		-	1265		
PORTA SILENCE Rw = 37 dB polodrážkové s oceleovou zárubňou *	80	844	2030	49 / 50	876	2055	796	2013	856	2043	906	-	2068	±10 / ±5
	90	968			1000		920		980		1030	-		
	100	1044			1076		996		1056		1106	-		
PORTA SILENCE Rw = 37 dB Bezpolodrážkové s oceleovou zárubňou *	80	818	2017	49 / 50	875	2055	795	2013	855	2043	905	-	2068	+10 / +5
	90	968			1026		945		1005		1055	-		
	100	1018			1075		995		1055		1105	-		
Rw = 42 dB so zosilnenou zárubňou PORTA SYSTEM	80	868	2047	68 / 69	915	2080	802	2020	872	2056	968	1008	základka (6) / (8) 2104 / 2124	+20 / +10
	90	968			1015		902		972		1068	1108		
	100	1068			1115		1002		1072		1168	1208		
Rw = 42 dB so zosilnenou MDF zárubňou	80	868	2047	68 / 69	975	2105	802	2024	946	2093	1050	1090	základka (6) / (8) 2144 / 2164	±10 / ±5
	90	968			1075		902		1046		1150	1190		
	100	1068			1175		1002		1146		1250	1290		
Rw = 42 dB s oceleovou zárubňou *	80	888	2047	68 / 69	890	2055	810	2015	870	2045	950	-	2085	±10 / ±5
	90	988			990		910		970		1050	-		
	100	1088			1090		1010		1070		1150	-		
Ei 30 s MDF zárubňou	60	644	2030	44 / 45	750	2090	602	2017	722	2077	826	866	základka (6) / (8) 2128 / 2148	±10 / ±5
	70	744			850		702		822		926	966		
	80	844			950		802		922		1026	1066		
	90	952			1060		910		1030		1134	1174		
	100	1044			1150		1002		1122		1226	1266		
Ei 30, Rw = 27 dB, Rw = 32 dB s oceleovou zárubňou *	60	644	2030	44 / 45 40 / 41 44 / 45	675	2055	596	2013	656	2043	706	-	2068	±10 / ±5
	70	744			775		696		756		806	-		
	80	844			875		796		856		906	-		
	90	952			985		904		964		1014	-		
	100	1044			1075		996		1056		1106	-		
Rw=27 dB, Rw=32 dB s oceleovou zárubňou pre sadrokartónové steny	60	644	2030	40 / 41 44 / 45	685	2053	596	2013	680	2043	706	-	2068	+10 / +5
	70	744			785		696		780		806	-		
	80	844			885		796		880		906	-		
	90	952			993		904		988		1014	-		
	100	1044			1085		996		1080		1106	-		
Ei 60 s drevenou zárubňou	60	668	2030	60 / 61	775	2090	628	2017	747	2077	858	-	2133 lišta (6)	±10 / ±5
	70	768			875		728		847		958	-		
	80	868			975		828		947		1058	-		
	90	968			1075		928		1047		1158	-		
	100	1044			1085		996		1080		1106	-		
Ei 60 s oceleovou zárubňou *	60	668	2030	60 / 61	698	2051	618	2011	678	2041	732	-	2068	±10 / ±5
	70	768			798		718		778		832	-		
	80	868			898		818		878		932	-		
	90	968			998		918		978		1032	-		
	100	1044			1085		996		1080		1106	-		

Tabulky rozmerov dverí

POLSKÁ NORMA (PN)

TABUĽKA 3 TECHNICKÉ DVERE pokračovanie.

TYP ZÁRUBNE	ROZMER	S _s	H _s	D _s	S ₀	H ₀	O _s	O _w	S _b	H _b	S _z (6)	S _z (8)	H _z	T _{s/w}
EI 30 PLUS, EI 60 PLUS	60	720	2040	62	742	2065	660	2023	728	2057	780	-	2083	±10 / ±5
	70	820			842		760		828		880	-		
	80	920			942		860		928		980	-		
	90	1020			1042		960		1028		1080	-		
	100	1120			1142		1060		1128		1180	-		
EI 30 PLUS, EI 60 PLUS dvojkrídlové	90+30**	1423	2040	62	1445	2065	1363	2023	1431	2057	1483	-	2083	±10/±5
	90+40**	1523			1545		1463		1531		1583	-		
	90+50**	1623			1645		1563		1631		1683	-		
	90+70	1723			1745		1663		1731		1783	-		
	90+70	1823			1845		1763		1831		1883	-		
	90+80	1923			1945		1863		1931		1983	-		
	90+90	2023			2045		1963		2031		2083	-		
ENDURO	60	644	2030	40	675	2055	596	2016	656	2046	706	-	2071	±10 / ±5
	70	744			775		696		756		806	-		
	80	844			875		796		856		906	-		
	90	952			983		904		964		1014	-		
	100	1044			1075		996		1056		1106	-		
ENDURO s kyvnou zárubňou	60	618	2017	40	748	2085	638	2030	728	2075	728	-	2075	±10 / ±5
	70	718			848		738		828		828	-		
	80	818			948		838		928		928	-		
	90	918			1048		938		1028		1028	-		
Mechanická trieda 4 s VEĽKOU Rohovou zárubňou pre murované steny	70	752	2030	40	783	2055	704	2016	764	2046	814	-	2071	±10 / ±5
	80	852			883		804		864		914	-		
	90	952			983		904		964		1014	-		
	100	1052			1083		1004		1064		1114	-		
mechanická trieda 4 s VEĽKOU Rohovou zárubňou pre sadrokartónové steny	70	752	2030	40	793	2055	704	2016	788	2046	814	-	2071	±10 / ±5
	80	852			893		804		888		914	-		
	90	952			993		904		988		1014	-		
	100	1052			1093		1004		1088		1114	-		
4. mechanická trieda s REGULOVANOU oceľovou zárubňou	70	752	2030	40	798	2063	704	2016	778	2053	824	-	2076	±10 / ±5
	80	852			898		804		878		924	-		
	90	952			998		904		978		1024	-		
	100	1052			1098		1004		1078		1124	-		
4. mechanická trieda s oceľovou zárubňou PORTA SYSTEM	70	752	2030	40	784	2056	704	2016	754	2041	844	-	2086	±10 / ±5
	80	852			884		804		854		944	-		
	90	952			984		904		954		1044	-		
	100	1052			1084		1004		1054		1144	-		
Univerzálne dvere pre technické miestnosti	70	715	2017	40***	760	2048	700	2018	739	2038	796	-	2066	±10 / ±5
	80	815			860		800		839		896	-		
	90	915			960		900		939		996	-		
Steel BASIC a Steel BASIC PLUS so zárubňou Rohová MALÁ PLUS	80	852	2030	40	857	2043 - Basic 2047 - Basic PLUS	804	2016	837	2033	914	-	2071 - Basic 2075 - Basic PLUS	±10/±5
	90	952			957		904		937		1014	-		
	100	1052			1057		1004		1037		1114	-		
INNOVO 37 dB so zárubňou PORTA SYSTEM	60	644	2030	44	680	2060	602	2016	650	2040	746	786	základka (6) / (8) 2088 / 2108	+20 / +10
	70	744			780		702		750		846	886		
	80	844			880		802		850		946	986		
	90	968			1005		926		974		1070	1110		
	100	1044			1080		1002		1050		1146	1186		
INNOVO 37 dB s oceľovou zárubňou	60	644	2030	44	675	2053	596	2013	656	2043	706	-	2068	+10 / +5
	70	744			775		696		756		806	-		
	80	844			875		796		856		906	-		
	90	968			1000		920		980		1030	-		
	100	1044			1075		996		1056		1106	-		
INNOVO 42 dB s MDF zárubňou	80	888	2047	62	990	2105	822	2021	966	2093	1068	1108	základka (6) / (8) 2144 / 2164	±10 / ±5
	90	988			1090		922		1066		1168	1208		
	100	1088			1190		1022		1166		1268	1308		
	80	888			925		822		894		990	1030		
INNOVO 42 dB so zárubňou PORTA SYSTEM	90	988	2047	62	1025	2075	922	2020	994	2056	1090	1130	základka (6) / (8) 2104 / 2124	+20 / +10
	100	1088			1125		1022		1094		1190	1230		
	80	888			890		810		870		950	-		
INNOVO 42 dB s oceľovou zárubňou	90	988	2047	62	990	2055	910	2015	970	2045	1050	-	2085	±10/±5
	100	1088			1090		1010		1070		1150	-		

* Pri použití zárubne PROJEKT (BIS a Premium) je potrebné zväčšiť otvor v stene S₀ o 30 mm a výšku H₀ o 15 mm (výsledná tolerancia ±10 mm / ±5 mm). Ostatné charakteristické rozmery profilu PROJEKT, pozri výkres na strane 148.

** Nečinné krídlo výlučne plné (bez presklenia).*** Hrúbka krídla meraná na zvislých hranách (krídlo bez výplne, otvorené zo strany zatvárania).

POZOR: v prípade oceľových zárubní môže byť pri uvedených rozmeroch stavebných otvorov podľa tabuliek potrebné lokálne, drobné podsekanie hrán muriva v miestach vyčnievajúcich vnútorných prvkov zárubní – pozri výkres str. 168.

Tabulky rozmerov dverí

POLSKÁ NORMA (PN)

TABUĽKA 4 INTERIÉROVÉ VCHODOVÉ DVERE

TYP ZÁRUBNE	ROZMER	S _s	H _s	D _s	S ₀	H ₀	O _s	O _w	S _b	H _b	S _z (6)	S _z (8)	H _z	T _{s/w}
AGAT, OPAL, GRANIT trieda C s ocelovou zárubňou**	80	844	2030*	40 / 41 48 / 49	876	2056	796	2016***	856	2046	906	-	2071	±10 / ±5
	90	952			986		904		964		1014	-		
	100	1044			1076		996		1056		1106	-		
EXTREME RC 2, EXTREME RC 3 s ocelovou zárubňou**	80	844	2032	50	876	2056	796	2016***	856	2046	906	-	2071	±10 / ±5
	90	968			1000		920		980		1030	-		
	100	1044			1076		996		1056		1106	-		
EXTREME RC 3 so zárubňou PS	80	844	2032	50	880	2060	802	2018***	850	2042	-	986	2110	+20 / +10
	90	968			1005		926		974		-	1110		
	100	1044			1080		1002		1050		-	1186		
EXTREME RC 3 EI 60**	80	844	2032	62	880	2060	796	2016***	856	2046	906	-	2071	±10 / ±5
	90	968			1005		920		980		1030	-		
	100	1044			1080		996		1056		1106	-		
EXTREME RC 4 s ocelovou zárubňou**	80	844	2032	54	878	2060	798	2016***	858	2046	908	-	2071	±10 / ±5
	90	968			1002		922		982		1032	-		
	100	1044			1078		998		1058		1108	-		
Steel SECURE	80	868	2040	54	900	2065	820	2025	880	2055	930	-	2080	±10 / ±5
	90	968			1000		920		980		1030	-		
	100	1068			1100		1020		1080		1130	-		

* pre GRANIT tr. C H_s=2032

** Pri použití zárubne PROJEKT (BIS a Premium) je potrebné zvčšiť otvor v stene S₀ o 30 mm a výšku H₀ o 15 mm (výsledná tolerancia ±10 mm / ±5 mm). Ostatné charakteristické rozmery profilu PROJEKT, pozri výkres na strane 148.

*** Použitie ocelového prahu zníži uvedený rozmer o 16 mm.

POZOR: v prípade ocelových zárubní môže byť pri uvedených rozmeroch stavebných otvorov podľa tabuliek potrebné lokálne, drobné podsekanie hrán muríva v miestach vyčnievajúcich vnútorných prvkov zárubní – pozri výkres str. 168.

TABUĽKA 5 INTERIÉROVÉ BYTOVÉ DVERE S DREVENÝMI ZÁRUBŇAMI - VÝŠKA „220“

TYP ZÁRUBNE	ROZMER	S _s	H _s	D _s	S ₀	H ₀	O _s	O _w	S _b	H _b	S _z (6)	S _z (8)	H _z	T _{s/w}
so zárubňami PORTA SYSTEM, PORTA SYSTEM 90°, PORTA SYSTEM HYDRO PROTECT**	60	644	2230	40	680	2260	602	2216	646	2238	746	786	záklopka (6) / (8) 2288 / 2308	+20 / +10
	70	744			780		702		746		846	886		
	80	844			880		802		846		946	986		
	90	944			980		902		946		1046	1086		
	100	1044			1080		1002		1046		1146	1186		
	110	1144			1180		1102		1146		1246	1286		
so zárubňou PORTA SYSTEM ELEGANCE, PORTA SYSTEM ELEGANCE 90°, PORTA SYSTEM ELEGANCE HYDRO PROTECT**	60	618	2217	40	690	2260	602	2216	646	2238	-	786	2308	+10 / +10
	70	718			790		702		746		-	886		
	80	818			890		802		846		-	986		
	90	918			990		902		946		-	1086		
	100	1018			1090		1002		1046		-	1186		
	110	1118			1190		1102		1146		-	1286		
so zárubňou PORTA SYSTEM s opačnou polodrážkou*	60	639	2227	40	720	2280	626	2228	691	2261	-	831	2330	±10/±5
	70	739			820		726		791		-	931		
	80	839			920		826		891		-	1031		
	90	939			1020		926		991		-	1131		
	100	1039			1120		1026		1091		-	1231		
	110	1139			1220		1126		1191		-	1331		

POZNÁMKA: Rozmery S_z a H_z pre zárubne s prírodnou dyhou sú uvedené s toleranciou -1 mm / +3 mm. * Vonkajšie rozmery (na užšej strane krídla) S_z a H_z sú zhodné s rozmermi dverí so zárubňou PORTA System ELEGANCE.

TABUĽKA 6 INTERIÉROVÉ DVERE S OCELOVOU ZÁRUBŇOU - VÝŠKA "220"

TYP ZÁRUBNE	ROZMER	S _s	H _s	D _s	S ₀	H ₀	O _s	O _w	S _b	H _b	S _z	H _z	T _{s/w}
s ocelovou zárubňou PORTA SYSTEM	60	644	2230	40	675	2255	596	2216	646	2241	736	2286	±10/±5
	70	744			775		696		746		836		
	80	844			875		796		846		936		
	90	944			975		896		946		1036		
	100	1044			1075		996		1046		1136		
Ocelová PORTA SYSTEM ELEGANCE*	60	618	2217	40	675	2255	596	2216	646	2241	736	2286	±10/±5
	70	718			775		696		746		836		
	80	818			875		796		846		936		
	90	918			975		896		946		1036		
	100	1018			1075		996		1046		1136		

* V prípade ak sa púzdro pántu nezmestí do otvoru, je potrebné pripraviť v stene hniezdo.

POZOR: v prípade ocelových zárubní môže byť pri uvedených rozmeroch stavebných otvorov podľa tabuliek potrebné lokálne, drobné podsekanie hrán muríva v miestach vyčnievajúcich vnútorných prvkov zárubní – pozri výkres str. 168.

ZVÄČŠENÁ VÝŠKA DVERÍ "220"



POZNÁMKY:

- Rozmerová tolerancia podľa PN: do 1 m: ± 1 mm, nad 1 m: ± 2 mm - platí pre šírkové a výškové rozmery.
- Zárubne sú určené na osadenie na pripravenú, hotovú podlahu. V prípade oceľových zárubní je možné objednať ich o 30 mm dlhšie pre zaliatie do podlahového poteru. Uvedené rozmery H_b a H_z by sa potom mali zväčšiť o 30 mm (úroveň "-30").
- PORTA SYSTEM integrovaná s horným svetlíkom, rozmery H_{O_v} , H_b a $H_z + 302$ mm.
- Pri použití zárubne PROJEKT (BIS a Premium) je potrebné zväčšiť otvor v stene S_0 o 30 mm a výšku H_0 o 15 mm (výsledná tolerancia ± 10 mm / ± 5 mm).

TABUĽKA 7 VCHODOVÉ EXTERIÉROVÉ DVERE PORTA THERMO*

	ROZMER	S_s	H_s	D_s	S_0	H_0	O_s	O_w	S_z	H_z	T_{sw}
BALÍK STANDARD	80	868	2040	54	950	2090	820	2008	930	2080	+10/+5
	85	918			1000		870		980		
	90	968			1050		920		1030		
	95	1018			1100		970		1080		
	100	1068			1150		1020		1130		
BALÍK OPTIMUM	80	885	2038	66	977	2095	837	2005	957	2085	+10/+5
	85	935			1027		887		1007		
	90	985			1077		937		1057		
	95	1035			1127		987		1107		
	100	1085			1177		1037		1157		
BALÍK OPTIMUM ENERGY	80	885	2038	78	977	2095	837	2005	957	2085	+10/+5
	85	935			1027		887		1007		
	90	985			1077		937		1057		
	95	1035			1127		987		1107		
	100	1085			1177		1037		1157		
BALÍK PREMIUM ENERGY	80	885	2038	66	977	2095	837	2005	957	2085	+10/+5
	85	935			1027		887		1007		
	90	985			1077		937		1057		
	95	1035			1127		987		1107		
	100	1085			1177		1037		1157		

* rozmery pre štandardnú výšku; pri zmene výšky sú rozmery H_s , H_{O_v} , O_w , H_b , H_z primerane upravené v rozsahu -70 až +300 mm

* rozmery H_z , H_b sa zväčšujú o 3 mm pri použití skrytého samozatvárača

Tabulky rozmerov dverí

ČESKÁ NORMA (CN)

TABUĽKA 8 INTERIÉROVÉ DVERE

CN	ROZMER	S ₂	H ₂	D ₂	S ₀	H ₀	O ₂	O _w	S _e	H _e	S ₂ (6)	S ₂ (8)	H ₂ (6) / (8)	T _{21W}
so zárubňou: Minimax 60 mm Minimax 100 mm	60	648	1985	40	715	2030	606	1971	694	2015	804	-	2070	+20 / +10
	70	748			815		706		794		904	-		
	80	848			915		806		894		1004	-		
	90	948			1015		906		994		1104	-		
	100	1048			1115		1006		1094		1204	-		
so zárubňou: Porta System, Porta System 90°, Porta System HYDRO PROTECT™	60	648	1985	40	685	2015	606	1971	650	1993	750	790	základka (6) / (8) 2043/2063	+20 / +10
	70	748			785		706		750		850	890		
	80	848			885		806		850		950	990		
	90	948			985		906		950		1050	1090		
	100	1048			1085		1006		1050		1150	1190		
so zárubňou: Porta SYSTEM ELEGANCE, Porta SYSTEM ELEGANCE 90° / LEVEL, Porta SYSTEM ELEGANCE HYDRO PROTECT™	60	622	1972	40	695	2015/ LEVEL 2025	606	1971	650	1993/ LEVEL 2001	-	790	-2063/ LEVEL 2183/2983 horný panel (20)/(100)	+20 / +10
	70	722			795		706		750		-	890		
	80	822			895		806		850		-	990		
	90	922			995		906		950		-	1090		
	100*	1022			1095		1006		1050		-	1190		
so zárubňou: Porta SYSTEM opačná polodrážka *	60	643	1982	40	725	2035	630	1983	695	2015	-	835	-2085	±10 / ±5
	70	743			825		730		795		-	935		
	80	843			925		830		895		-	1035		
	90	943			1025		930		995		-	1135		
	100	1043			1125		1030		1095		-	1235		
so zárubňou ROHOVOU MALOU PLUS	60	648	1985	40	655	1995	600	1968	633	1985	710	-	2023	±10 / ±5
	70	748			755		700		733		810	-		
	80	848			855		800		833		910	-		
	90	948			955		900		933		1010	-		
	100	1048			1055		1000		1033		1110	-		
so zárubňami oceľovou ROHOVOU VEĽKOU pre murované steny ROHOVOU VEĽKOU SKLADANOU z nehrdzavejúcej ocele	60	648	1985	40	680	2010	600	1968	660	1998	710	-	2023	±10 / ±5
	70	748			780		700		760		810	-		
	80	848			880		800		860		910	-		
	90	948			980		900		960		1010	-		
	100	1048			1080		1000		1060		1110	-		
so zárubňou ROHOVOU VEĽKOU pre SDK steny	60	648	1985	40	685	2010	600	1968	684	1998	710	-	2023	+10 / +5
	70	748			785		700		784		810	-		
	80	848			885		800		884		910	-		
	90	948			985		900		984		1010	-		
	100	1048			1085		1000		1084		1110	-		
s oceľovou REGULOVANOU zárubňou	60	648	1985	40	694	2015	600	1968	673	2005	720	-	2028	-10 / -5
	70	748			794		700		773		820	-		
	80	848			894		800		873		920	-		
	90	948			994		900		973		1020	-		
	100	1048			1094		1000		1073		1120	-		
s oceľovou REGULOVANOU bezfalcovou	60	622	1972	40	694	2015	600	1968	673	2005	740	-	2038	-10 / -5
	70	722			794		700		773		840	-		
	80	822			894		800		873		940	-		
	90	922			994		900		973		1040	-		
	100	1022			1094		1000		1073		1140	-		
Oceľová Porta SYSTEM ELEGANCE	60	622	1972	40	680	2010	600	1968	650	1993	740	-	2038	±10 / ±5
	70	722			780		700		750		840	-		
	80	822			880		800		850		940	-		
	90	922			980		900		950		1040	-		
	100	1022			1080		1000		1050		1140	-		
so zárubňou ROHOVOU VEĽKOU bezfalcovou do murovaných stien	60	622	1972	40	680	2010	600	1968	660	1998	740	-	2038	±10 / ±5
	70	722			780		700		760		840	-		
	80	822			880		800		860		940	-		
	90	922			980		900		960		1040	-		
	100	1022			1080		1000		1060		1140	-		
so zárubňou ROHOVOU VEĽKOU bezfalcovou pre SDK steny	60	622	1972	40	685	2010	600	1968	684	1998	740	-	2038	+10 / +5
	70	722			785		700		784		840	-		
	80	822			885		800		884		940	-		
	90	922			985		900		984		1040	-		
	100	1022			1085		1000		1084		1140	-		
s oceľovou REGULOVANOU PS zárubňou "na hranu"	60	648	1985	40	694	2015	600	1968	673	2005	740	-	2038	-10 / -5
	70	748			794		700		773		840	-		
	80	848			894		800		873		940	-		
	90	948			994		900		973		1040	-		
	100	1048			1094		1000		1073		1140	-		
s oceľovou zárubňou Porta SYSTEM	60	648	1985	40	680	2010	600	1968	650	1993	740	-	2038	±10 / ±5
	70	748			780		700		750		840	-		
	80	848			880		800		850		940	-		
	90	948			980		900		950		1040	-		
	100	1048			1080		1000		1050		1140	-		

* vonkajší rozmer (na užšej strane krídla) S₂ a H₂ je zhodný s rozmerom dverí so zárubňou Porta System ELEGANCE

** S₀ / H₀ - znamená šírku/výšku meranú vo voľnom priechode starej kovovej zárubne. T_{21W} - tolerancia + 15 mm v závislosti od konštrukcie starej zárubne.

Tabulky rozmerov dverí

ČESKÁ NORMA (CN) / ČESKÁ VYSOKÁ (CN210)

TABUĽKA 9 INTERIÉROVÉ VSTUPNÉ DVERE A TECHNICKÉ DVERE

CN	ROZMER	S _s	H _s	D _s	S ₀	H ₀	O _s	O _w	S _b	H _b	S ₂ (6)	S ₂ (8)	H ₂ (6)	H ₂ (8)	T _{sw}
Porta SILENCE Rw=37 dB polodrážková regulovaná	80	848	1985	49÷50	885	2015	806	1971	854	1995	950	990	2043	2063	+20/+10
	90	948			985		906		954		1050	1090			
	100	1048			1085		1006		1054		1150	1190			
Porta SILENCE Rw=37 dB bezpolodrážková regulovaná	80	822	1972	49÷50	885	2015	806	1971	854	1995	950	990	2043	2063	+20/+10
	90	922			985		906		954		1050	1090			
	100	1022			1085		1006		1054		1150	1190			
Porta SILENCE Rw=37 dB polodrážková stála (fixná)	80	848	1985	49÷50	885	2045	806	1971	854	2031	950	990	2083	2103	±10/±5
	90	948			985		906		954		1050	1090			
	100	1048			1085		1006		1054		1150	1190			
Porta SILENCE Rw=37 dB bezpolodrážková stála	80	822	1972	49÷50	885	2045	806	1971	854	2031	950	990	2083	2103	±10/±5
	90	922			985		906		954		1050	1090			
	100	1022			1085		1006		1054		1150	1190			
Porta SILENCE Rw=37dB polodrážková s oceľovou zárubňou	80	848	1985	49÷50	880	2010	800	1968	860	1998	910	-	2023	-	±10/±5
	90	948			980		900		960		1010	-			
	100	1048			1080		1000		1060		1110	-			
Porta SILENCE Rw=37dB bezpolodrážková s oceľovou zárubňou	80	822	1972	49÷50	880	2010	800	1968	860	1998	910	-	2023	-	+10/+5
	90	922			980		900		960		1010	-			
	100	1022			1080		1000		1060		1110	-			
EI30 s (fixná) MDF	60	648	1985	44÷45	755	2045	606	1971	654	2031	750	790	2083	2103	±10/±5
	70	748			855		706		826		930	970			
	80	848			955		806		926		1030	1070			
	90	948			1055		906		1026		1130	1170			
	100	1048			1155		1006		1126		1230	1270			
EI 30 so zárubňou Porta System	60	648	1985	44÷45	685	2015	606	1971	654	1995	750	790	2043	2063	+20 / +10
	70	748			785		706		826		930	970			
	80	848			885		806		926		1030	1070			
	90	948			985		906		954		1050	1090			
	100	1048			1085		1006		1054		1150	1190			
EI30 drevené s oceľovou - ROHOVÁ VEĽKÁ	60	648	1985	44÷45	680	2010	600	1968	660	1998	710	-	2023	-	±10/±5
	70	748			780		700		760		810	-			
	80	848			880		800		860		910	-			
	90	948			980		900		960		1010	-			
	100	1048			1080		1000		1060		1110	-			
AGAT, OPAL*	80	848	1985	40	880	2010	800	1968**	860	1998	910	-	2023	-	±10 / ±5
	90	948			980		900		960		1010	-			
	100	1048			1080		1000		1060		1110	-			
KWARC GRANIT tr. C	80	848	1985	44÷48	880	2010	800	1968	860	1998	910	-	2023	-	±10/±5
	90	948			980		900		960		1010	-			
	100	1048			1080		1000		1060		1110	-			
GRANIT RC3, EXTREME - Oceľová Rohová Veľká	80	848	1985	50	880	2010	800	1968	860	1998	910	-	2023	-	+10/+5
	90	948			980		900		960		1010	-			
	100	1048			1080		1000		1060		1110	-			
GRANIT RC3, EXTREME - Drevená Porta System Zosilnená	80	848	1985	50	885	2015	806	1971	854	1995	-	990	-	2063	+20/+10
	90	948			985		906		954		1090	-			
	100	1048			1085		1006		1054		1190	-			
Steel BASIC a Steel BASIC PLUS so zárub. Rohová MALÁ PLUS	60	648	1985	40	655	1995	600	1968	633	1985	710	-	2023-Basic 2027-Basic PLUS	-	±10/±5
	70	748			755		700		733		810	-			
	80	848			855		800		833		910	-			
	90	948			955		900		933		810	-			
	100	1048			1055		1000		1033		1010	-			
EXTREME RC3 EI45 - Oceľová Rohová Veľká	80	848	1985	58	880	2010	800	1968***	860	1998	910	-	2023	-	±10/±5
	90	948			980		900		960		1010	-			
	100	1048			1080		1000		1060		1110	-			

* Pri použití zárubne PROJECT (BIS a Premium) je potrebné zväčšiť otvor v stene S₀ o 30 mm a výšku H₀ o 15 mm (s toleranciou ±10 mm / ±5 mm). Ďalšie rozmery špecifické pre profil PROJEKT nájdete na obrázku na strane 146.
 ** Použitím oceľového prahu sa tento rozmer zmenší o 16 mm.
 *** rozmer s namontovaným prahom

ČESKÁ VYSOKÁ (CN210)

TABUĽKA 10 INTERIÉROVÉ DVERE S DREVENÝMI ZÁRUBŇAMI

TYP ZÁRUBNE	ROZMER	S _s	H _s	D _s	S ₀	H ₀	O _s	O _w	S _b	H _b	S ₂ (6)	S ₂ (8)	H ₂	T _{sw}
so zárubňou: PORTA SYSTEM, PORTA SYSTEM 90°, PORTA SYSTEM HYDRO PROTECT™	60	648	2117	40	685	2150	606	2103	650	2125	750	790	základka (6) / (8) 2175 / 2195	+20 / +10
	70	748			785		706		750		850	890		
	80	848			885		806		850		950	990		
	90	948			985		906		950		1050	1090		
	100	1048			1185		1106		1150		1150	1190		
so zárubňou: Porta SYSTEM ELEGANCE, Porta SYSTEM ELEGANCE 90°, PORTA SYSTEM ELEGANCE HYDRO PROTECT™	60	622	2104	40	695	2150	606	2103	650	2125	-	790	- / 2195	+20 / +10
	70	722			795		706		750		-	890		
	80	822			895		806		850		-	990		
	90	922			995		906		950		-	1090		
	100	1022			1095		1106		1150		-	1190		
so zárubňou: Porta SYSTEM opačná polodrážka*	60	643	2114	40	725	2170	630	2115	695	2147	-	835	2217	±10/±5
	70	743			825		730		795		-	935		
	80	843			925		830		895		-	1035		
	90	943			1025		930		995		-	1135		
	100	1043			1125		1030		1095		-	1235		

POZOR: Rozmery S_s a H_s pre zárubne s prírodnou dýhou sú uvedené s toleranciou -1 mm / +3 mm

* Vonkajší rozmer (na užšej strane krídla) S₂ a H₂ je totožný s rozmerom dverí so zárubňou Porta System ELEGANCE

** verzia zárubne s panelom PLUS

TABUĽKA 11 INTERIÉROVÉ DVERE S OCEĽOVÝMI ZÁRUBŇAMI

TYP ZÁRUBNE	ROZMER	S _s	H _s	D _s	S ₀	H ₀	O _s	O _w	S _b	H _b	S ₂	H ₂	T _{sw}
so zárubňou: oceľová Porta SYSTEM	60	648	2117	40	680	2140	600	2100	650	2125	740	2170	±10/±5
	70	748			780		700		750		840		
	80	848			880		800		850		940		
	90	948			980		900		950		1040		
	100	1048			1080		1000		1050		1140		
so zárubňou: oceľová Porta SYSTEM ELEGANCE*	60	622	2104	40	680	2140	600	2100	650	2125	740	2170	±10 / ±5
	70	722			780		700		750		840		
	80	822			880		800		850		940		
	90	922			980		900		950		1040		
	100	1022			1080		1000		1050		1140		

* V prípade, že sa puzdro pántu nezmesť do stavebného otvoru, musí sa stavebný otvor v mieste puzdra mierne rozšíriť.

Technické výkresy

PRÍKLADY MONTÁŽE - ZÁRUBNE MINIMAX

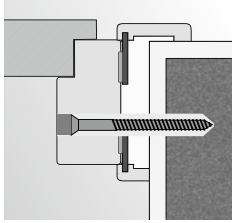

montáž na penu a kotvy do murovanej steny

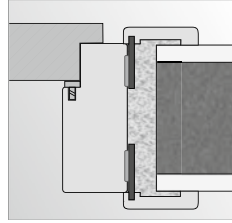

montáž na penu do murovanej steny

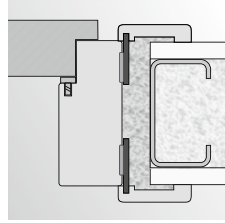

montáž na penu do sadrokartónovej steny

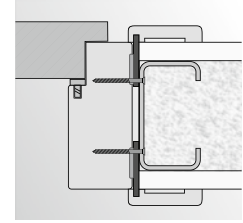

montáž na skrutky do sadrokartónovej steny

PRÍKLADY MONTÁŽE - ROHOVÉ ZÁRUBNE

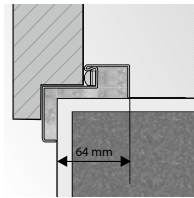

zárubňa Rohová MALÁ PLUS

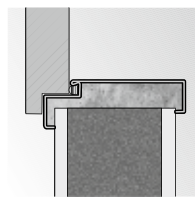

montáž bez dodatočných kotviacich elementov

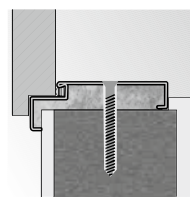

zárubňa Rohová VELKÁ montáž na hmoždinky

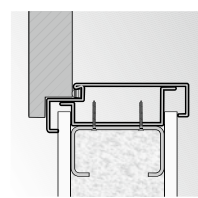

zárubňa Rohová VELKÁ montáž na sadrokartónovú stenu

PRÍKLADY MONTÁŽE - REGULOVANÁ ZÁRUBŇA

Regulovaná zárubňa

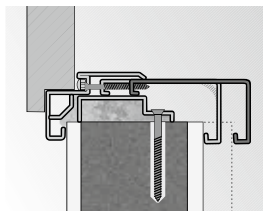

hrúbka steny rozsah regulácie

PRÍPRAVA OTVORU PRE MONTÁŽ BEZFALCOVEJ ZÁRUBNE

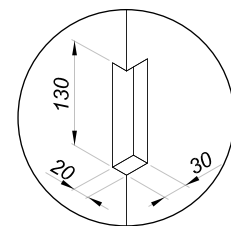
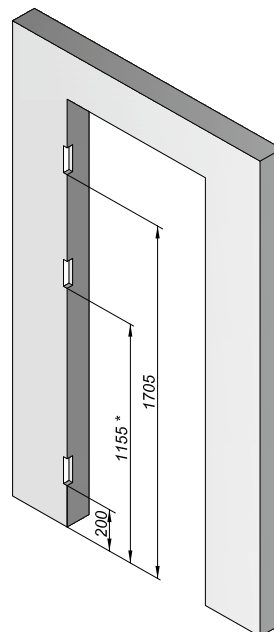

* stredové vysekanie v stene je potrebné vykonať pre zárubňu s tromi pántmi
vykonať pre zárubňu s tromi pántmi

PRÍPRAVA OTVORU NA MONTÁŽ OCEĽOVEJ ZÁRUBNE

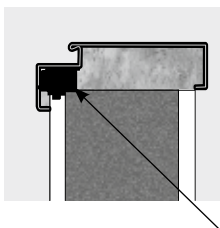



POZOR: v prípade ocelových zárubní môže byť pri uvedených rozmeroch stavebných otvorov podľa tabuliek potrebné lokálne, drobné podsekanie hrán muriva v miestach vyčnievajúcich vnútorných prvkov zárubní.

Vyberte konštrukciu









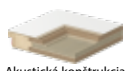

INTERIÉROVÉ DVERE

	PORTA Decor	PORTA CPL	PORTA RESIST	PORTA CPL BASIC	Univerzálne pre hospodárske miestnosti
 voština	■	■	■	■	
 dutnková drevotrieska	■	■	■	■	
 plná drevotriesková doska	■	■	■		
 plná doska zosilnená preglejko		■	■		
bezpoldrážkové	■	■	■		■
polodrážkové	■	■	■	■	
opačná polodrážka	■	■	■		
výška 220 cm	■	■			

INTERIÉROVÉ VCHODOVÉ DVERE

	AGAT, OPAL	GRANIT Trieda C	EXTREME RC 2	EXTREME RC 3 EI 30, EI 60	EXTREME RC 4
 drevotriesková doska + hliníkové plechy	■				
 drevotriesková doska + oceľové tyče + hliníkové plechy		■			■
 akustická konštrukcia + hliníkové plechy			■	■	

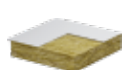
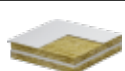
TECHNICKÉ DVERE

	Akustické 27 dB	Akustické 32 dB	Porta SILENCE Rw 37 dB	Akustické 42 dB	EI 30	EI 60	ENDURO	INNOVO 37db	INNOVO 42db	STEEL SOLID	STEEL BASIC	STEEL BASIC PLUS	STEEL EI 30 Plus	STEEL EI 60 Plus	STEEL SECURE RC 3	4 mechanická trieda
 dutnková drevotrieska	■															■
 Drevotrieskové dosky ukladané vrstvene		■		■												
 Akustická konštrukcia PortaSilence®			■													
 Viacvrstvové usporiadanie dosiek				■												
 Protipožiarna doska						■										
 dutnková drevotrieska							■									
 tvrdá polyuretánová pena								■								
 polystyrén (U = 0,88 W/m² K)									■	■	■					
 minerálna vlna									■			■				■
 minerálna vlna														■		
 voština										■	■					

EXTERIÉROVÉ VSTUPNÉ DVERE PORTA THERMO

Viac technických detailov nájdete na

<https://portathermo.com/sk/>

LEGENDA: ■ dostupné / ■ podmienka (podrobné informácie nájdete na stránke danej kolekcie v aktuálnom katalógu PORTA, dostupnom na našej webovej stránke v sekcii NA STIAHNUTIE)

Farebné prevedenie



Maja Ganszyniec

Produktová a nábytková dizajnérka, známa holistickým a zodpovedným prístupom k dizajnu. Jej autorské štúdio skúma, ako môže dizajn prepájať estetiku, funkčnosť a udržateľnosť. Medzi jej klientov patria okrem iných IKEA, DUKA či BMW.

//

Začínajúc spoluprácu s PORTA sme si stanovili jasný cieľ: usporiadať ponuku tak, aby bola jednotná a intuitívna na vnímanie. Nový systém je založený na dvoch hlavných kritériách – štýlovom a cenovom – vďaka čomu sa výber stáva jednoduchým a zrozumiteľným a celá ponuka získava prehľadnú a konzistentnú štruktúru.

Spolu s Majou Ganszyniec sme dosiahli stanovený cieľ. Prehľadnosť a usporiadanie ponuky sa stali základom novej filozofie PORTA v oblasti CMF (color-material-finish). Celý proces výberu dverí bol navrhnutý tak, aby uľahčoval rozhodovanie a podporoval používateľa v každej fáze.

Rozdelenie povrchových úprav na Uni farby a tri jasne odlišené línie dekorov inšpirovaných drevom umožňuje ich rýchle prispôbenie charakteru interiéru:



Modern – elegantné dekory so štruktúrou dreva, pokojnou kresbou a jednotným farebným vyhotovením,



Traditional – prírodné dekory s výraznou kresbou, drobnými sukmi a jemným kontrastom,



Rustic – výrazné, rustikálne dekory s bohatou kresbou letokruhov a viditeľnou hrou farieb.

Zavedli sme aj jasné cenové členenie, ktoré umožňuje porovnanie dostupných povrchových úprav – laku, fólie a prírodné dyhy. Vďaka tomu je jednoduché nájsť variant, ktorý harmonicky spája vizuálne kvality so stanoveným rozpočtom.

Nový prístup PORTA nasleduje myšlienku zrozumiteľného a funkčného dizajnu – vytvára systém, ktorý nielen usporadúva ponuku, ale aj inšpiruje.



P
PORTA

Uni color

Titneňá, jednotná a pokojná farebnosť. Tvorí neutrálny základ dvere v tomto vyhotovení nepútajú pozornosť, no harmonicky zapadajú do interiéru.

Uni color je možné použiť v každom interiéru – sú nadčasové a univerzálne. Výborne sa kombinujú s rôznymi materiálmi, ako sú drevo, kameň či kov.



PORTA ART DECO 6, Biela, čierna kľučka FIORO

Zvýšená odolnosť



Soft CPL

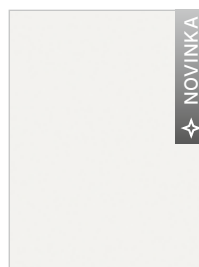

Biela - SBI
odtieň blízky farbe RAL 9003
/ NCS S 0500-N

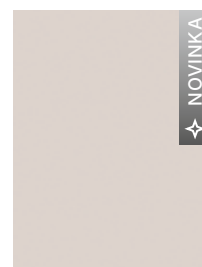

Kašmír – SCA
odtieň blízky farbe NCS S
2502-Y20R* | S 2002-Y50R*

Vysvetlenie ikon



UV



Saténová
hladkosť



Antifinger



Certifikovaný
CPL



Vodeodlná



Matná úprava

Syntetická fólia

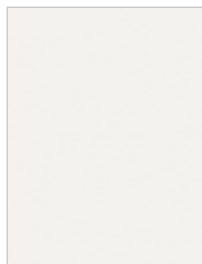

Bielá - DBI
odtieň blízky farbe RAL 9003
/ NCS S 0500-N

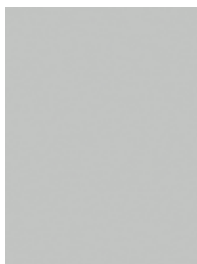

Sivá - DSA
odtieň blízky farbe
NCS S 2500-N

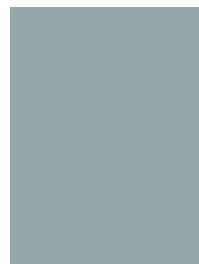

Fjord - DRF
odtieň blízky farbe
NCS S 4010-B50G



Olivový - DOL
odtieň blízky farbe
NCS S 6005-G20Y

(2) Skupina

Syntetická fólia

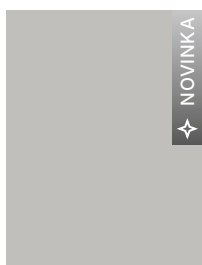

Sivá - SSA
odtieň blízky farbe
NCS S 2500-N

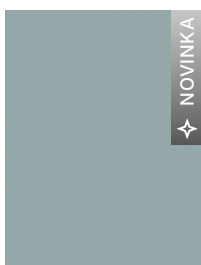

Fjord - SRF
odtieň blízky farbe
NCS S 4010-B50G

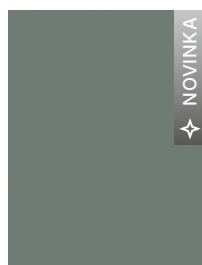

Olivová - SOL
odtieň blízky farbe
NCS S 6005-G20Y

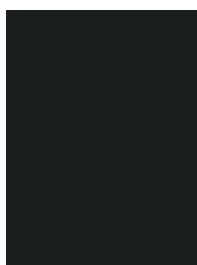

Čierna - SCM
odtieň blízky farbe RAL 9005
| 9004 / NCS 9000-N



Grafitová Mat - JGM
odtieň blízky farbe
NCS S 7500-N

Vysoká odolnosť

(3) Skupina

Laminát CPL



Bielá Štruktúra - 2BM / 7BM /
HBM odtieň blízky RAL 9003
/ NCS S 0500-N

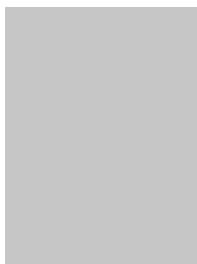

Sivá Euroinvest Štruktúra - 2PO /
7PO / HPO odtieň blízky RAL 7047
/ NCS S 2000-N*



Antracit Štruktúra - 2NC / 7NC
/ HNC odtieň blízky RAL 7043 |
7016 / NCS S 7500-N**



Čierna Štruktúra - 2EC / 7EC
/ HEC odtieň blízky RAL 9005
| 9004 / NCS S 8500-N*

Vysoká odolnosť

(4) Skupina

Matný Laminát CPL

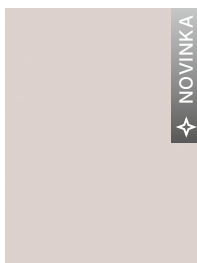

Kašmír - 2CA
EGGER U702 PM
odtieň blízky NCS S 2005-Y60R



Pieskovo Sivá - 2SP
EGGER U745 PM
odtieň blízky
NCS S 4502-Y50R



Zaprášená Sivá - 2SE
EGGER U732 PM odtieň
blízky RAL 7037
/ NCS S 5000-N*

* Podmienečne blízke

Uvedené ekvivalenty RAL, NCS sa môžu mierne líšiť od vzoriek. Platí to najmä pri tmavých farbách, pri ktorých môžu rozdielne parametre lesku (gloss) výrazne ovplyvniť vnímanie odtieňa. Odporúčame overenie farby na reálnej vzorke.

V dôsledku použitia rôznych materiálov a technológií povrchovej úpravy na pokrytie dverného krídla a zárubne môže byť medzi nimi nepatrný farebný rozdiel.

Modern

Elegantné, prírodné drevo s pravidelnou, lineárnou kresbou letokruhov (pásik a polofláder). Vyznačuje sa jednotným sfarbením a absenciou uzlov.

Moderné interiéry: nová výstavba, súčasné mestské rezidenčné komplexy a nové modernistické domy.

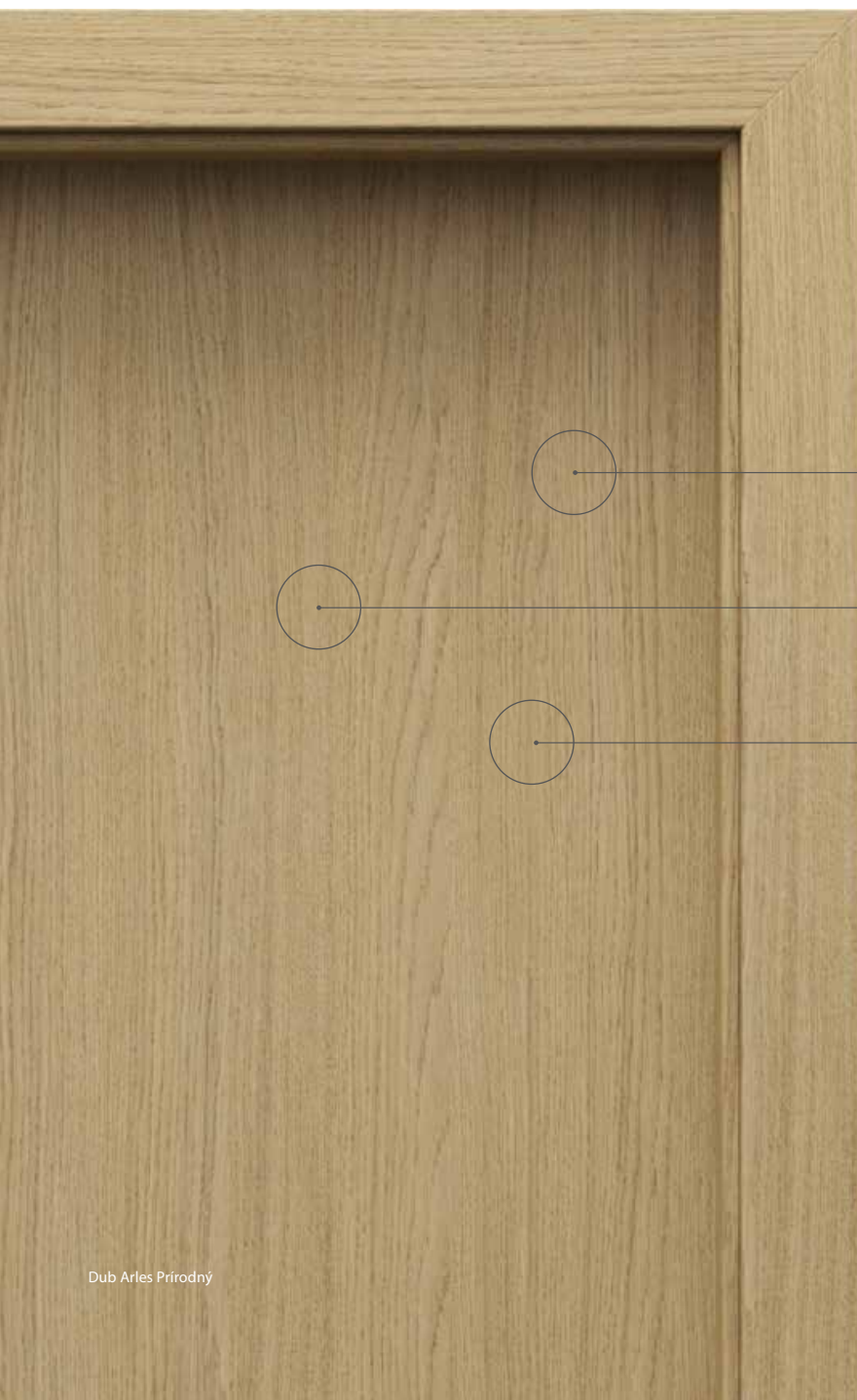

VYVÁŽENÁ KRESBA DREVA (PÁSIK A POLOFLÁDER).



BEZ UZLOV



ROVNOMERNÉ SFARBENIE

Vysvetlenie ikon



UV



Certifikovaný
CPL



Prirodzený
vzhľad



Výrazná,
hlboká štruktúra



Vodeodolná

Zvýšená odolnosť

(2) Skupina

Syntetická fólia



Dub Salvador Bielený
- PEE



Dub Salvador Svetlý
- PEK

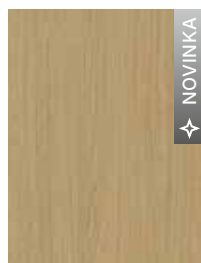

Dub Arles Prírodný
- PER



Dub Arles Toffee
- PET

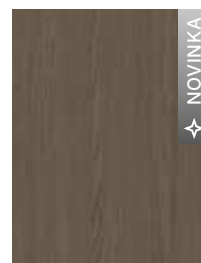

Dub Arles Tmavý
- PEX



Dub Havana
- PDH

Vysoká odolnosť

(3) Skupina

Laminát CPL

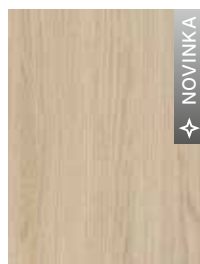
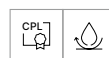

Dub Vícenza
- 2GT / 7GT



Dub Vícenza Sivý
- 2GS / 7GS

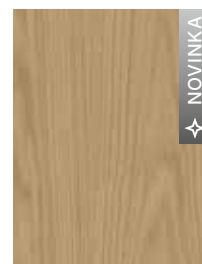

Dub Bookmatch
- 2DW / 7DW

Najvyššia odolnosť

(4) Skupina

Synchronná doska 3 mm

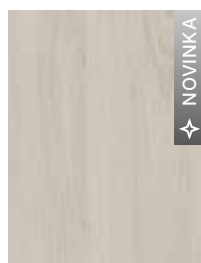

Dub Casella Biely
- TCB



Dub Casella Prírodný
- TCN

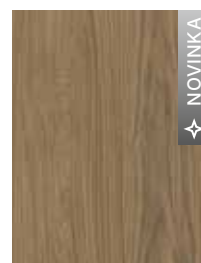

Dub Casella Hnedý
- TCR



Dub Casella Marone
- TCE

Traditional

Prírodné drevo s krásne zvýraznenou štruktúrou: výrazná kresba (flader), drobné suky a prirodzené farebné odtiene.

Teplé, rodinné interiéry: domy a byty v novostavbách aj staršej zástavbe, moderné rekreačné domy.



VÝRAZNÝ VZOR ZRNITOSTI (FLADER)



NEROVNOMERNÉ SFARBENIE



MALÉ UZLY

Vysvetlenie ikon



UV



Certifikovaný
CPL



Prirodzený
vzhľad



Verné
zobrazenie
kresby dreva



Vodeodolná

Syntetická fólia



Borovica Andersen
- RSD

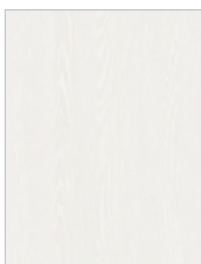

Wenge White
- RNS



Orech Bielený
- DOB



Dub Klasický
- PDL



Dub Tmavý
- RDC

Syntetická fólia



Dub Matný
- PSM



Dub Prírodný
- PDA



Dub Kalifornia
- PDK



Dub Matný Tmavý
- PLC

Laminát CPL

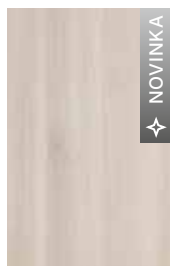

Akácia Lakeland
Svetlá - 2AL / 7AL

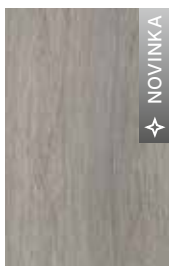

Dub Lorenzo*
- 2LR / 7LR

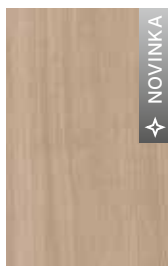

Dub Kendal Prírodný
- 2KL / 7KL



Híkora Prírodná*
- 2OH / 7OH



Dub Prírodný
- 2DA / 7DA



Dub Corbridge
- 2DG / 7DG



Orech Prírodný
- 2ON / 7ON

Plyta Gladstone



Dub Pieskový
- TDP

Rustic

Rustikálne drevo s bohatým, výrazným vzorom. Pestrá štruktúra, kontrastné sfarbenie a viditeľná výplň mu dodávajú autentický charakter. Farebná paleta je ovládaná teplými odtieňmi hnedej.

Rustikálne interiéry: rodinné domy, rekreačné domy, agroturistické objekty.



VÝRAZNÁ, VZOROVANÁ KRESBA
DREVNÝCH LETOKRUHOV

UZLY A TMELENIE

VIDITELNÉ FAREBNÉ ODCHÝLKY

Vysvetlenie ikon



UV



Certifikovaný
CPL



Prirodzený
vzhľad



Antifinger



Verné
zobrazenie
kresby dreva



Výrazná,
hlboká
štruktúra



Vodeodolná

Základná odolnosť

(1) Skupina

Syntetická fólia



Borovica Nórska
- RSN



Agát Strieborný
- RAS



Dub Craft Zlatý
- PDB



Dub Mauvella
- PDM



Dub Catania
- DDT



Agát Medový
- RAM



Dub Šarlatový
- RDS

Zvýšená odolnosť

(2) Skupina

Syntetická fólia



Dub Škandinávsky
- PDN



Hikora Jackson Svätá
- PHJ



Dub Sonoma
- PLS



Dub Anglický
Hamilton - IDQ



Dub Sibírsky
- PDY

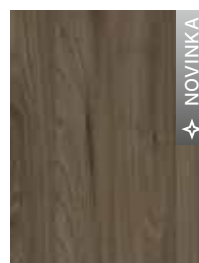

Hikora Jackson
Tmavá - PHC

Vysoká odolnosť

(3) Skupina

Laminát CPL

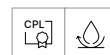

Dub Craft Zlatý
- 2DB / 7DB

Najvyššia odolnosť

(4) Skupina

Synchronná doska 3 mm

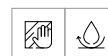

Halifax Naturálny
- THN



Halifax Tabak
- THT



Dub Sherman
- TDF

Dyha

Prírodná dyha je tenká vrstva pravého dreva, každé krídlo má jedinečnú kresbu letokruhov. Neexistujú dvojice rovnaké dvere, čo interiéru dodáva ušľachtilosť a autenticitu.

Dvere v prírodnej dyhe sa hodia do klasických aj moderných interiérov s elegantným charakterom.



Prírodná dyha



Dub Matný
- AD1

Dub 1
- ND1/KD1

Jaseň
- KJ1

Orech
- KO1

Prírodná dyha Select Mat



Dub Bianco Matný
- FLB/BLB

Dub
- MDX

Orech Taupe Matný
- FOT

Orech Tmavý
- EQX

Prírodná dyha Dub Satin



Dub Svetlý
- NDJ/KDJ

Dub Winchester
- NDE/KDE

Tabacco
- NTC / KTC

Dub hnedý
- NDR/KDR

Mocca
- NMO / KMO

Prírodná dyha Uni

SYMBOLIKA FARIEB:

B, M, N – dyha vo verzii „pásy“

E, F, K – dyha vo verzii „kvet“

Vzor dyhy sa dosahuje správnou selekciou dreva, vhodným spracovaním dyhových listov a technikou ich skladania. Špecifickou vlastnosťou prírodnej dyhy je možnosť výskytu rozdielov v štruktúre a v sfarbení.

Tieto rozdiely nie sú dôvodom na reklamáciu.



Dub Biely - NBI / KBI
odtieň blízky
farbe RAL 9016

Čierna - MEC
odtieň blízky
farbe RAL 9017

Práškové farby a Plechy

Práškové lakovanie vytvára veľmi tvrdý a trvácny povrch. Takto upravené dvere sú odolné voči poškrabaniu, nárazom a intenzívnemu používaniu.



Steel SECURE, A.0 s kukátkom, Čierna Štruktúra a interiérové dvere PORTA HIDE

* Podmienečne približné

Uvedené ekvivalenty RAL sa môžu mierne líšiť od vzoriek. Platí to najmä pri tmavých farbách, pri ktorých môžu rozdielne parametre lesku (gloss) výrazne ovplyvniť vnímanie odtieňa. Odporúčame overenie farby na reálnej vzorke.

** označenie HPL/CPL sa zavádza kvôli špeciálnemu antracitovému laminátu HPL/CPL

Polyesterová farba Premium



Biela MAT - LBM
odtieň blízky farbe
RAL 9003

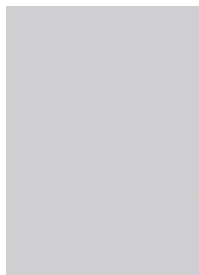

Sivá MAT - LPM
odtieň blízky farbe
RAL 7047



Béžová MAT - LKM
odtieň blízky farbe
RAL 1019



Hnedá MAT - LRM
odtieň blízky farbe
RAL 8028

Nehrdzavejúca oceľ



Nerezová oceľ - 000



Antracit HPL/CPL -
LNC** odtieň blízky
farbe RAL 7043*/7016*

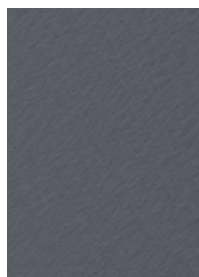

Antracitová štruktúra -
LNT odtieň blízky farbe
RAL 7024



Čierna Štruktúra - LCS
odtieň blízky farbe
RAL 9005



Čierna MAT - LCM
odtieň blízky farbe
RAL 9017

Základná farba

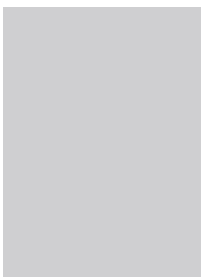

Sivá - LBP

Oceľový plech laminovaný PVC



Dub Winchester - GDE



Zlatý Dub - GDZ



Orech - GOC



Antracit - GNT

Pozinkovaný plech



Pozinkovaný plech - 000

Poťahovaný plech

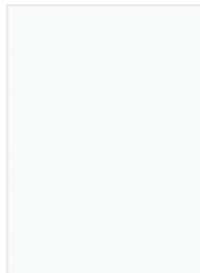

Biela - OBI

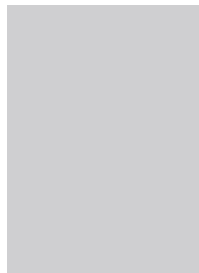

Sivá - OPO



Antracit - ONT

Kontaktujte nás



Chcete kúpiť a namontovať dvere PORTA?

Kontaktujte nás: export@porta.com.pl



[instagram.com/portadoorsslovensko/](https://www.instagram.com/portadoorsslovensko/)



[facebook.com/portadoorsslovensko](https://www.facebook.com/portadoorsslovensko)



[linkedin.com/company/porta-kmi](https://www.linkedin.com/company/porta-kmi)



[pinterest.co.uk/porta_doors/](https://www.pinterest.co.uk/porta_doors/)



SNASKENUJTE KÓD QR
a zistíte kde kúpiť
PORTA dvere

Pozrite si katalógy PORTA

KATALÓG 2026

Dvere do Domu
a Bytu

Stiahni si katalóg vo verzii PDF



KATALOG

Vonkajšie Oceľové
Dvere PORTA Thermo

Stiahni si katalóg vo verzii PDF



KATALOG 2026

Vchodové
a Investičné Dvere

Stiahni si katalóg vo verzii PDF



Tento katalóg výrobkov nepredstavuje ani záväzné uistenie o vlastnostiach tovaru v zmysle § 616, ani záruku kvality v zmysle § 626 zákona č. 40/1964 Zb. Občiansky zákonník, v znení neskorších predpisov. PORTA KMI Poland S.A. si vyhradzuje právo zaviesť (bez predchádzajúceho upozornenia) zmeny technických parametrov, vybavenia, cien, podmienok predĺženej záruky a špecifikácií výrobkov. Informácie uvedené v tomto dokumente sú platné ku dňu jeho vydania.

UPOZORNENIE! Vzhľadom na použitú tlačovú techniku sa farba zobrazeného výrobku môže líšiť od originálu.

Porta KMI Poland S.A. 12ul. Szkolna 54, 84-239 Bolszewo

Sídlo: Poľsko, Pomorské vojvodstvo, okres Wejherowo, mesto Bolszewo

Okresný súd Gdansk-Sever v Gdansku, 8. obchodné oddelenie Národného súdneho registra,

KRS č.: 0000 838 758, NIP: 585 000 62 04 Základné imanie:125 704 899 PLN. splatené v plnej výške.

Tlač PORTA KAT_SK_2026

Dátum 01.2026

[PORTA]

NOVINKA
/ PRVÁ
NA TRHU

100% VODEODOLNÁ



ZÁRUBŇA HYDRO PROTECT™

FUNCTION
+ DESIGN

Už žiadne napučané zárubne vo vlhkých miestnostiach!

HYDRO PROTECT™ nová generácia zárubní PORTA SYSTEM Vyrobená z drevo-polymérového kompozitu, umožňuje cítiť sa komfortne a bezpečne v kuchyni, kúpeľni, práčovni – všade tam, kde sú povrchy obzvlášť vystavené vlhkosti. Užívajte si život bez starostí, zárubňa HYDRO PROTECT™ je 100 % vodeodolná.

Objavte novú kvalitu zárubní na stranách 126, alebo hľadajte ikonku HYDRO PROTECT™ pri produktoch v katalógu.

Široká škála produktov

V našej ponuke nájdete komplexný sortiment produktov

Moderné objekty vyžadujú riešenia, ktoré sú technicky dokonalé, architektonicky jednotné a ekologicky zodpovedné.

ŠIROKÉ SPEKTRUM KONŠTRUKCIÍ

Oceľové, hliníkové a drevené dvere – volené podľa účelu objektu. Plná materiálová flexibilita pri zachovaní najvyšších technických parametrov.

MULTIFUNKČNOSŤ V JEDNOM KRÍDLE

V jednom krídle môžu byť kombinované vlastnosti: EI30–EI60, RC2–RC4, akustická nepriezvučnosť do 46 dB, dymotesnosť a hygienickosť. Výhoda kombinácie funkcií bez zníženia parametrov.



FAREBNOSŤ A INDIVIDUALIZÁCIA

Široká paleta RAL, drevených dekorov, anodizovaných povrchov a štruktúr – možnosť prispôbenia vízií architekta. Jednotnosť dizajnu v rámci celej budovy.

PRIEMYSELNÁ ODOLNOSŤ

Certifikovaná odolnosť voči intenzívnemu používaniu (školy, nemocnice, administratívne budovy, priemysel).



ROZMEROVÁ FLEXIBILITA

Individuálna výroba pre neštandardné stavebné otvory a atypické riešenia.

ODOLNÉ POVRCHY

Kolekcia povrchov HPL, CPL, prírodných dyh a UV lakov – odolné, elegantné a nenáročné na údržbu.



PANELOVÉ OBKLADY / STR. 38

Dvere úplne lícované so stenou, bez viditeľnej zárubne – efekt jednoliatej architektonickej plochy. Systémy skrytých zárubní montovaných do steny pred omietaním.

CERTIFIKÁTY KVALITY, AKREDITÁCIE, SKÚŠKY A ENVIRONMENTÁLNE CERTIFIKÁTY

Súlad so smernicami CE, európskymi a národnými normami



INVESTÍCIA:
Teatr Szekspirowski
/ GDANSK